

# UNIFIX 150 B

FR

EN

ES



**Le support basique**

## DESCRIPTION

Cher client, nous vous remercions de votre achat pour l'un de nos produits Uniteck. Veuillez prendre connaissance avec attention de toutes les instructions avant d'utiliser votre produit

Les supports Unifix ont été conçus spécialement pour fixer vos panneaux photovoltaïques Unisun **ou équivalents** :

- Unifix 150 B pour vos panneaux Unisun 150.12M / 150.12BC ou panneaux jusqu'à 700 mm de largeur

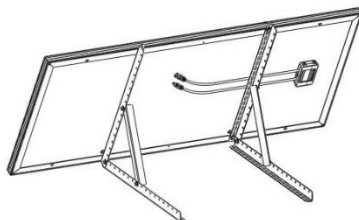

UNIFIX 150 B

Simple à installer, il se fixe sur une surface plane horizontale ou à la verticale (ex: mur, sol béton, ossature bois, pelouse)

Grâce à sa structure en acier galvanisé et sa visserie en inox résistant à la corrosion, l'UNIFIX 150B est parfaitement adapté pour un usage en extérieur.

### CONSIGNES DE SÉCURITÉ

- Prenez les mesures appropriées pour prévenir les accidents pendant vos travaux de montage.
- Si le support et le matériel de montage sont exposés aux rayons du soleil pendant une longue période, il y a un risque de brûlure. Protégez-vous.
- A la fin des travaux, vérifiez que vos supports et panneaux soient bien fixés.

### RECOMMANDATIONS

Montez les supports Unifix uniquement sur des surfaces présentant une portance suffisante. Tenez compte de la charge supplémentaire avec panneau :

| Support               | Panneau                                  |
|-----------------------|------------------------------------------|
| Unifix 150 B = 2,5 kg | Unisun 150.12M / 150.12BC =9,8kg / 9,3kg |

Fixation : pour éviter que de grandes quantités de neige ne s'accumulent derrière le capteur, installez en amont des grilles d'arrêt appropriées

La disposition des capteurs influence vos performances électriques. Choisissez l'inclinaison et l'orientation la plus optimale en fonction de votre environnement. Évitez les zones d'ombre ou que certains objets ne soient source d'ombre (ex. arbre)

En fonction du diamètre des trous de fixation de votre panneau solaire, il peut être nécessaire d'agrandir le perçage existant au diamètre de fixation de nos supports (Diamètre 8).

## UNIFIX 150 B

Simple à installer, l'Unifix 150 B se fixe sur une surface plane rigide à l'horizontale ou à la verticale (ex: mur, sol béton, ossature bois).

### Couple de serrage préconisé

Nb. Coefficient de frottement moyen  $\mu=0,20$  / Serrage à 50% de la limite élastique

| Vis  | Couple   |
|------|----------|
| M5   | 5,10 Nm  |
| M 6  | 8,80 Nm  |
| M 8  | 21,50 Nm |
| M 10 | 44,00 Nm |

- Fixez les 2 pièces n°38 sur le cadre de votre panneau solaire Unisun en fonction de la largeur de votre panneau (cf schéma ci-dessous). Pré-serrez les écrous. Le serrage définitif sera réalisé à la fin de l'assemblage.

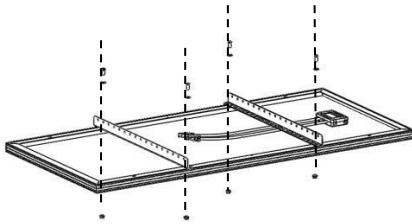

Largeur panneau < 700 mm

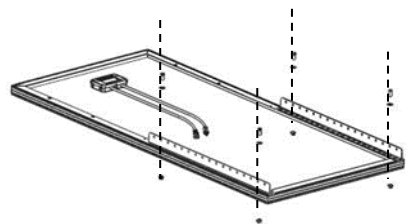

Largeur de 700 mm à 1000mm

|                                                                                   |                                                                                   |                                                                                   |                                                                                   |
|-----------------------------------------------------------------------------------|-----------------------------------------------------------------------------------|-----------------------------------------------------------------------------------|-----------------------------------------------------------------------------------|
|  |  |  |  |
| M8<br><b>X4</b>                                                                   | D8<br><b>X4</b>                                                                   | M8<br><b>X4</b>                                                                   | N°38<br><b>X1</b>                                                                 |

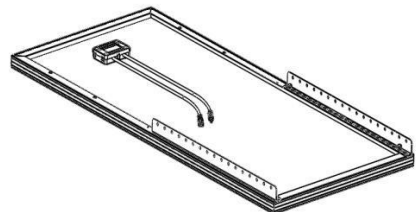
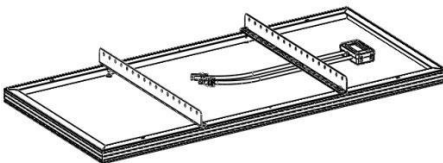



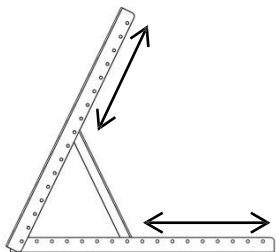

## UNIFIX 150 B





- Unifix dispose d'un système d'inclinaison multi-positions. Définissez l'inclinaison souhaitée en fonction de l'orientation choisie.



Performance électrique en fonction de l'inclinaison et de l'orientation panneau

|                  | 0°  | 30°  | 60°  | 90°  |
|------------------|--------------------------------------------------------------------------------------|---------------------------------------------------------------------------------------|---------------------------------------------------------------------------------------|----------------------------------------------------------------------------------------|
| <b>Est</b>       | 93%                                                                                  | 90%                                                                                   | 78%                                                                                   | 55%                                                                                    |
| <b>Sud-Est</b>   | 93%                                                                                  | 96%                                                                                   | 88%                                                                                   | 66%                                                                                    |
| <b>Sud</b>       | 93%                                                                                  | 100%                                                                                  | 91%                                                                                   | 68%                                                                                    |
| <b>Sud Ouest</b> | 93%                                                                                  | 96%                                                                                   | 88%                                                                                   | 66%                                                                                    |
| <b>Ouest</b>     | 93%                                                                                  | 90%                                                                                   | 78%                                                                                   | 55%                                                                                    |

- Fixez les pièces N°38 et N°37 en fonction de l'inclinaison choisie.

|                                                                                   |                    |
|-----------------------------------------------------------------------------------|--------------------|
|  | M8x20<br><b>X6</b> |
|  | D8<br><b>X6</b>    |
|  | M8<br><b>X6</b>    |
|  | N°38<br><b>X2</b>  |
|  | N°37<br><b>X2</b>  |

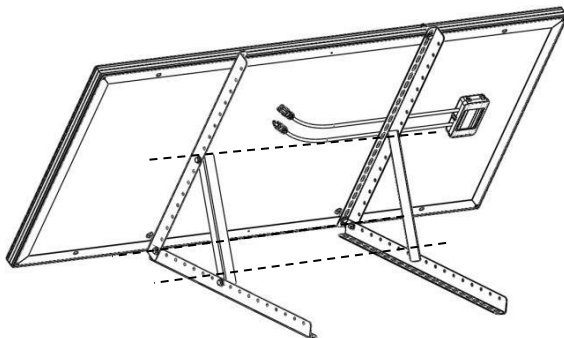

- Fixez l'ensemble sur votre surface plane (sol dur ou mur rigide) 10 vis adaptées à votre surface (vis et chevilles non fournies).

