

UNIFIX 100 B

FR

EN

ES



Le support basiques

DESCRIPTION

Cher client, nous vous remercions de votre achat pour l'un de nos produits Uniteck. Veuillez prendre connaissance avec attention de toutes les instructions avant d'utiliser votre produit

Les supports Unifix ont été conçus spécialement pour fixer vos panneaux photovoltaïques Unisun **ou équivalents** :

- Unifix 100 B pour vos panneaux Unisun 20.12M (X2) / 50.12M / 55.12BC / 80.12M / 100.12M / 100.24M / 110.12BC ou panneaux jusqu'à 560 mm de largeur

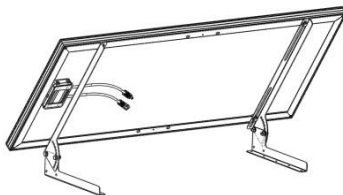

UNIFIX 100 B

Simple à installer, il se fixe sur une surface plane rigide à l'horizontale ou à la verticale (ex: mur, sol béton, ossature bois).

Grâce à sa structure en acier galvanisé et sa visserie en inox résistant à la corrosion, l'UNIFIX 100B est parfaitement adapté pour un usage en extérieur.

CONSIGNES DE SÉCURITÉ

- Prenez les mesures appropriées pour prévenir les accidents pendant vos travaux de montage.
- Si le support et le matériel de montage sont exposés aux rayons du soleil pendant une longue période, il y a un risque de brûlure. Protégez-vous.
- A la fin des travaux, vérifiez que vos supports et panneaux soient bien fixés.

RECOMMANDATIONS

Montez les supports Unifix uniquement sur des surfaces présentant une portance suffisante. Tenez compte de la charge supplémentaire avec panneau :

| Support | Panneau |
|-----------------------|--|
| Unifix 100 B = 2,6 kg | Unisun 20.12M (X2) / 50.12M / 55.12BC / 80.12M / 100.12M / 100.24M / 110.12BC =5kg / 4kg / 4kg / 6,5kg / 7,5kg / 7,5kg / 7kg |

Fixation : pour éviter que de grandes quantités de neige ne s'accumulent derrière le capteur, installez en amont des grilles d'arrêt appropriées

La disposition des capteurs influence vos performances électriques. Choisissez l'inclinaison et l'orientation la plus optimale en fonction de votre environnement. Évitez les zones d'ombre ou que certains objets ne soient source d'ombre (ex. arbre)

En fonction du diamètre des trous de fixation de votre panneau solaire, il peut être nécessaire d'agrandir le perçage existant au diamètre de fixation de nos supports (Diamètre 8).

UNIFIX 100 B

Simple à installer, l'Unifix 100 B se fixe sur une surface plane rigide à l'horizontale ou à la verticale (ex: mur, sol béton, ossature bois).

Couple de serrage préconisé

Nb. Coefficient de frottement moyen $\mu=0,20$ / Serrage à 50% de la limite élastique

| Vis | Couple |
|------|----------|
| M5 | 5,10 Nm |
| M 6 | 8,80 Nm |
| M 8 | 21,50 Nm |
| M 10 | 44,00 Nm |

- Fixez les 2 pièces n°45 et n°46 sur le cadre de votre panneau solaire Unisun en fonction de la largeur de votre panneau (cf schéma ci-dessous). Pré-serrez les écrous. Le serrage définitif sera réalisé à la fin de l'assemblage.

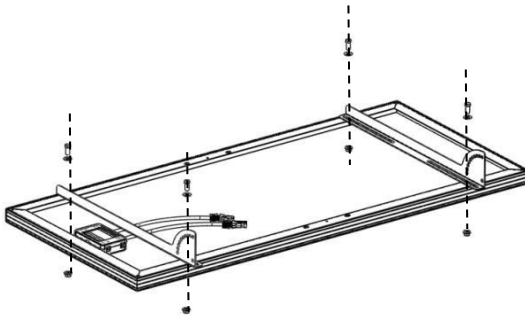

Largeur panneau < 560 mm

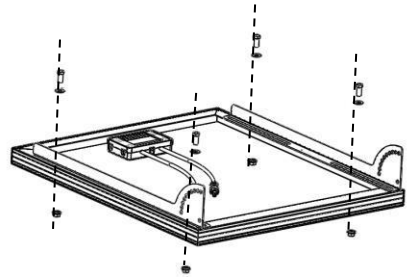

Largeur de 560 mm à 680mm



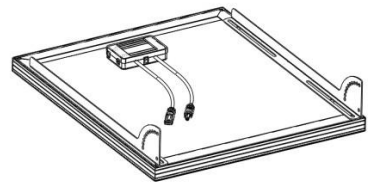
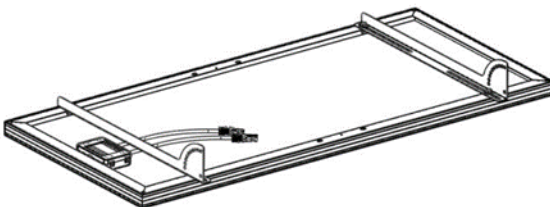

| | | | | |
|---|---|---|--|--|
|  |  |  |  |  |
| M8 X4 | D8 X4 | M8 X4 | N°45 X1 | N°46 X1 |



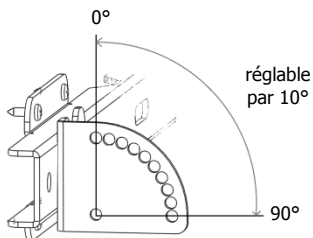



UNIFIX 100 B

- Unifix dispose d'un système d'inclinaison multi-positions (10 positions). Définissez l'inclinaison souhaitée en fonction de l'orientation choisie.



| Performance électrique en fonction de l'inclinaison et de l'orientation panneau | | | | |
|---|--|---|---|---|
| | 0°  | 30°  | 60°  | 90°  |
| Est | 93% | 90% | 78% | 55% |
| Sud-Est | 93% | 96% | 88% | 66% |
| Sud | 93% | 100% | 91% | 68% |
| Sud Ouest | 93% | 96% | 88% | 66% |
| Ouest | 93% | 90% | 78% | 55% |

- Fixez les 2 pièces N°43 et N°44 sur les pièces N°45 et N°46 en fonction de l'inclinaison choisie

| | |
|--|--------------------|
|  | M8x20 X4 |
|  | D8 X4 |
|  | M8 X4 |
|  | N°43 X1 |
|  | N°44 X1 |

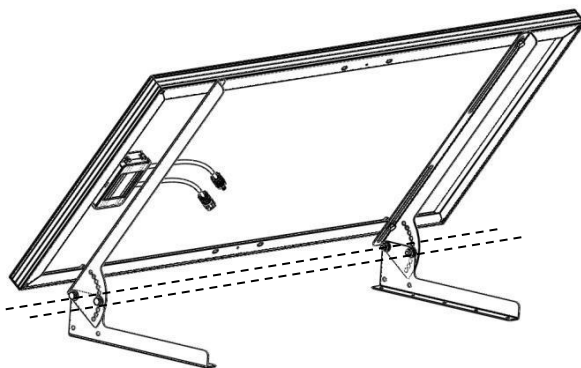

- Fixez l'ensemble sur votre surface plane (sol dur ou mur rigide) 10 vis adaptées à votre surface (vis et chevilles non fournies).

