

UNIFIX 100

FR

EN

ES



**Le support universel
(sol, mur, mât, ...)**

DESCRIPTION

Cher client, nous vous remercions de votre achat pour l'un de nos produits Uniteck. Veuillez prendre connaissance avec attention de toutes les instructions avant d'utiliser votre produit

Les supports Unifix ont été conçus spécialement pour fixer vos panneaux photovoltaïques Unisun **ou équivalents (cf partie panneaux compatibles)**:

- Unifix 100 pour vos panneaux Unisun 80.12M / 100.12M / 100.24M / 110.12BC

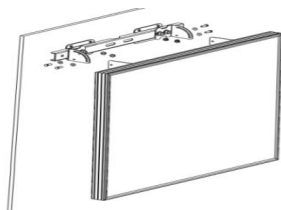

UNIFIX 100

Simple à installer, ils se fixent soit :



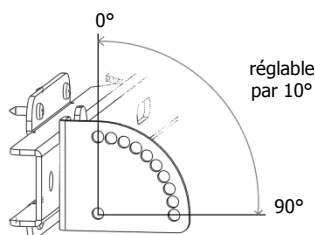

- Sur une surface plane rigide à l'horizontale ou à la verticale (ex: mur, sol béton, ossature bois).
- Sur mât rond d'un diamètre de 40 à 60 mm (bride fournie)
- Sur mâts de signalisation utilisant des brides avec visserie M8 (bride non fournie)

Grâce à leur structure en acier galvanisé et leur visserie en inox résistant à la corrosion, ils sont parfaitement adaptés pour un usage en extérieur.

Dotés du système d'inclinaison multi-position, les supports Unifix vous permettent d'optimiser vos performances en fonction de l'orientation choisie.



Performance électrique en fonction de l'inclinaison et de l'orientation panneau

	0° 	30° 	60° 	90° 
Est	93%	90%	78%	55%
Sud-Est	93%	96%	88%	66%
Sud	93%	100%	91%	68%
Sud Ouest	93%	96%	88%	66%
Ouest	93%	90%	78%	55%

Pour réaliser la connexion panneau/régulateur/batterie, nous vous recommandons d'utiliser les kits prêts à l'emploi Uniconnect qui optimisent vos performances électriques et simplifient le montage :

- Uniconnect 1.6 = connexion 1 panneau
- Uniconnect 2.6 = connexion 2 panneaux
- Uniconnect 3.6 = connexion 3 panneaux

UNIFIX 100

PANNEAUX COMPATIBLES

Grâce à leur design basé sur l'utilisation de perçage Oblong, Unifix permet la fixation de différents panneaux du marché.

Unifix accepte 1 panneau, avec les entraxes et dimensions panneaux indiquées ci-dessous.

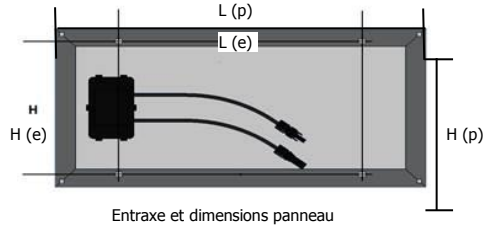
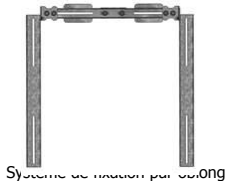

	Dim support		Nbre de panneaux			Entraxes pour la fixation de chaque panneau (en mm)		Dimension panneau maxi		Poids Total maxi panneaux (en Kg)
	L	H	x1	x 2	x 3	L (e)	H (e)	L (p)hh	H (p)	
Unifix 50	1070	550	•			340 > 885	180 > 510	pas de maxi	550	12

CONSIGNES DE SÉCURITÉ

- Prenez les mesures appropriées pour prévenir les accidents pendant vos travaux de montage.
- Si le support et le matériel de montage sont exposés aux rayons du soleil pendant une longue période, il y a un risque de brûlure. Protégez-vous.
- A la fin des travaux, vérifiez que vos supports et panneaux soient bien fixés

RECOMMANDATIONS

Montez les supports Unifix uniquement sur des surfaces présentant une portance suffisante. Tenez compte de la charge supplémentaire avec panneau :

Support	Panneau
Unifix 100 = 4,4 kg	Unisun 80.12M/ 100.12M / 100.24M / 110.12BC = 6,3kg / 7,5kg / 7,5kg / 7kg

Fixation : pour éviter que de grandes quantités de neige ne s'accumulent derrière le capteur, installez en amont des grilles d'arrêt appropriées.

La disposition des capteurs influence vos performances électriques. Choisissez l'inclinaison et l'orientation la plus optimale en fonction de votre environnement. Evitez les zones d'ombre ou que certains objets ne soient source d'ombre (ex. arbre)

Avant toute fixation et connexion, veuillez respecter :

- les distances maximum indiquées ci-dessous entre chaque élément.
- l'ordre de raccordement

Câblage Unifix + avec kit de connexion Uniconnect

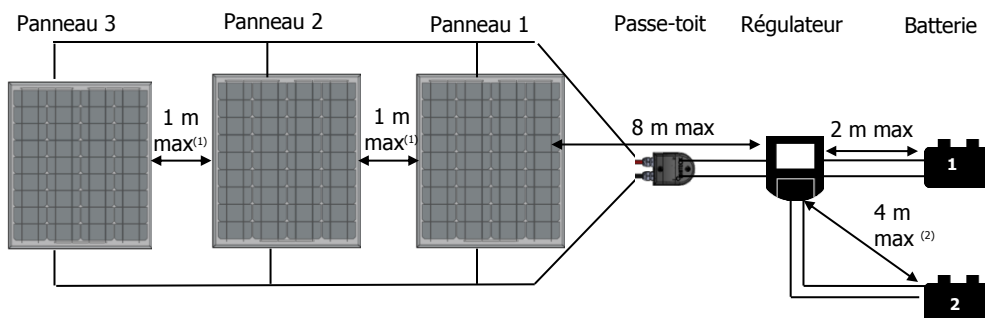

⁽¹⁾ Possibilité de rallonger la distance entre les panneaux d'un mètre supplémentaire, en rajoutant un Unicable 612B et 612 R (câbles non fournis avec les kits Uniconnect).

⁽²⁾ Kit connexion batterie 2, non fourni avec le kit Uniconnect (option)

Ordre de connexion

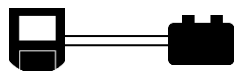

❶ Connexion régulateur → batterie

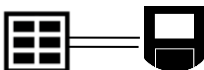

❷ Connexion panneau → régulateur



❸ Connexion régulateur → consommateur électrique

Pour le débranchement veuillez procéder dans l'ordre inverse. Pour plus d'informations, se référer au manuel d'utilisation de votre régulateur de charge photovoltaïque.

UNIFIX 100 - COMPOSITION

Simple à installer, Unifix 100 se fixe soit :

- sur une surface plane rigide à l'horizontale ou à la verticale (ex: mur, sol béton, ossature bois).
- sur mât rond d'un diamètre de 40 à 60 mm (2 brides fournies)
- sur mâts de signalisation utilisant des brides avec visserie M8 (2 brides non fournies)

LISTE DES PIECES

			
M8x100 x4	M8x20 x20	D8 x 24	M8 x24

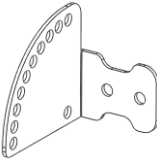
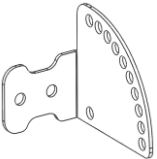
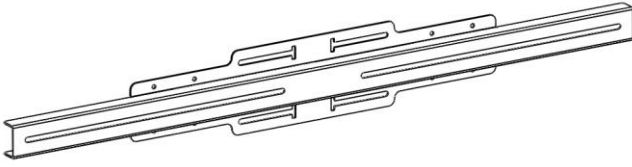
		
n°15 x2	n°16 x2	n°34 x1

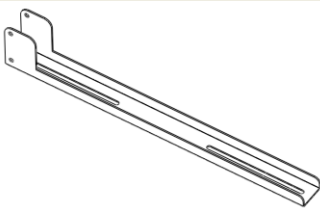
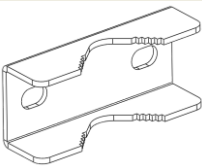
	
n°14 x2	n°13 x2



Couple de serrage préconisé

Vis	Couple
M5	5,10 Nm
M 6	8,80 Nm
M 8	21,50 Nm
M 10	44,00 Nm

Nb. Coefficient de frottement moyen $\mu=0,20$ / Serrage à 50% de la limite élastique

UNIFIX 100 - PREPARATION AVANT MONTAGE



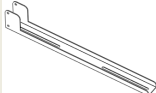

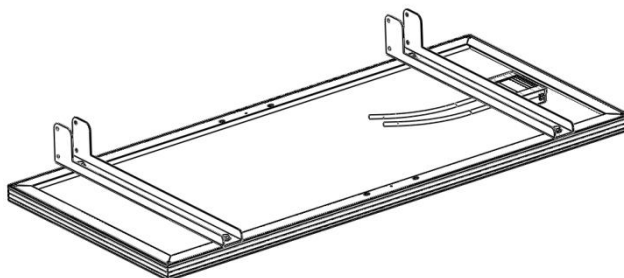
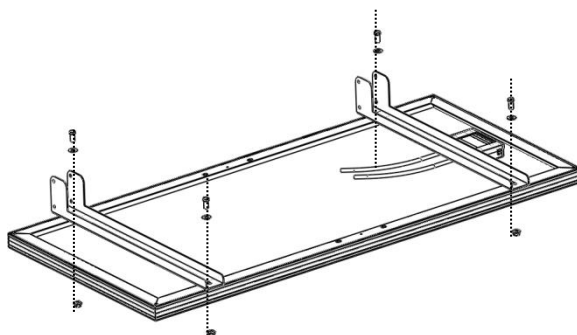

- Assemblez les 2 pièces N°14 sur votre panneau photovoltaïque Unisun.

	M8x20 x4
	D8 x4
	M8 x4
	n°14 x2



UNIFIX 100 - FIXATION MURALE/SOL/TOIT

- Fixez les pièces n°15 et 16 sur la pièce n°34. Pré-serrez les écrous. Le serrage définitif sera réalisé à la fin de l'assemblage.

	M8x20 x8
	D8 x8
	M8 x8
	n°15 x2
	n°16 x2
	n°34 x1

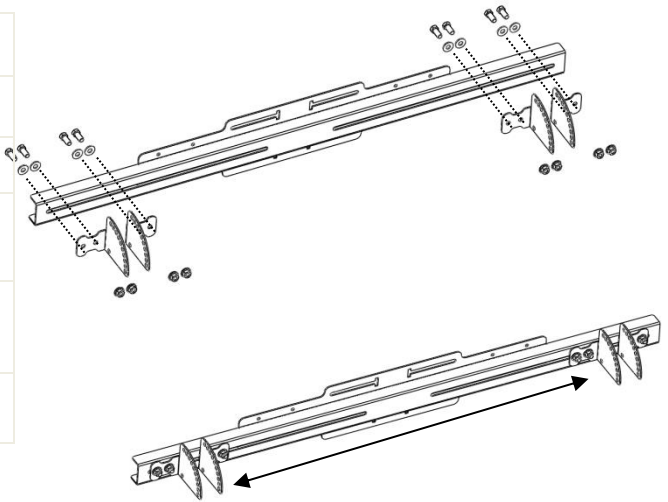

- Fixez votre support avec 8 vis adaptées à votre surface (vis et chevilles non fournies).

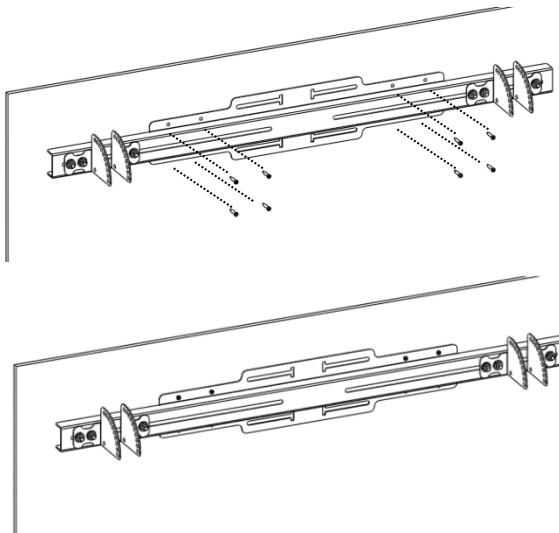
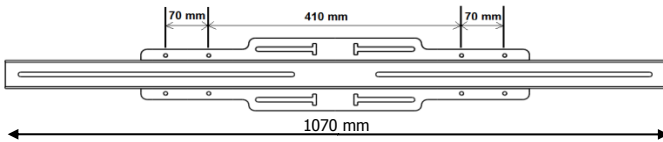

UNIFIX 100 - FIXATION MURALE/SOL/TOIT

- Unifix dispose d'un système d'inclinaison multi-positions. (10 positions). Définissez l'inclinaison souhaitée en fonction de l'orientation choisie.

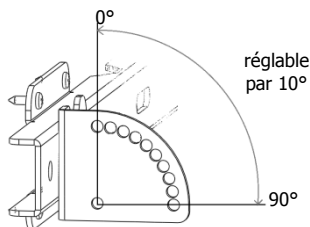

Performance électrique en fonction de l'inclinaison et de l'orientation panneau

	0°	30°	60°	90°
Est	93%	90%	78%	55%
Sud-Est	93%	96%	88%	66%
Sud	93%	100%	91%	68%
Sud Ouest	93%	96%	88%	66%
Ouest	93%	90%	78%	55%

- Fixez votre panneau en fonction de l'inclinaison choisie.

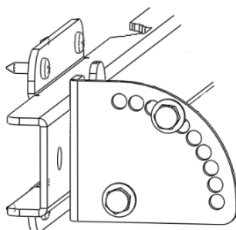
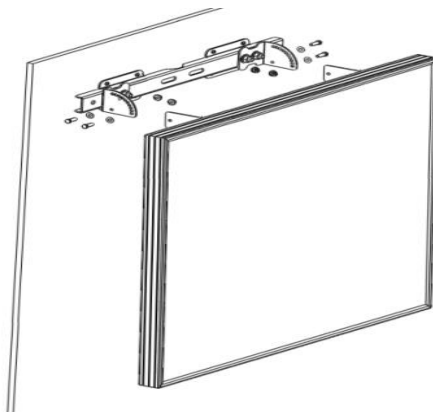
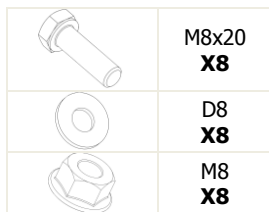

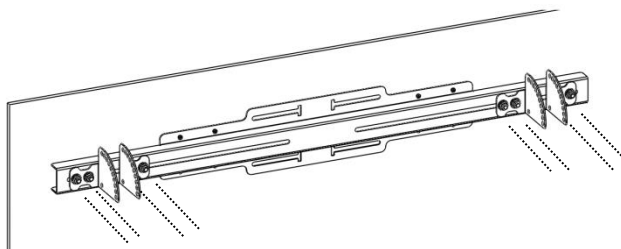

- Serrez maintenant les 8 écrous qui avaient été précédemment pré- vissés.



UNIFIX 100 - FIXATION SUR MAT ROND (DIAM. 40 A 60 MM)

- Fixez le support au mât à l'aide de 2 brides et visserie M8 associée (pour fixation sur mât de signalisation, utiliser les brides correspondant au mât utilisé, brides non fournies).

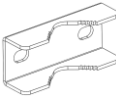

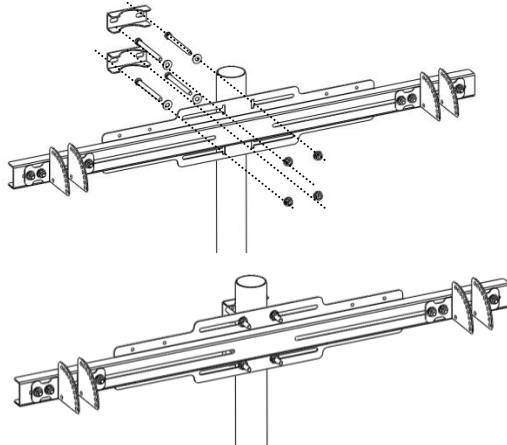

Pour mât rond (diam. 40 à 60mm)	
	M8x100 x4
	D8 x4
	M8 x4
	n°13 x2

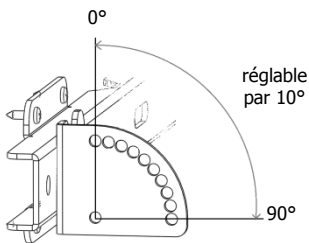



- Unifix dispose d'un système d'inclinaison multi-positions (10 positions). Définissez l'inclinaison souhaitée en fonction de l'orientation choisie.



Performance électrique en fonction de l'inclinaison et de l'orientation panneau

	0° 	30° 	60° 	90° 
Est	93%	90%	78%	55%
Sud-Est	93%	96%	88%	66%
Sud	93%	100%	91%	68%
Sud Ouest	93%	96%	88%	66%
Ouest	93%	90%	78%	55%

- Fixez votre panneau en fonction de l'inclinaison choisie.

	M8x20 x8
	D8 x8
	M8 x8

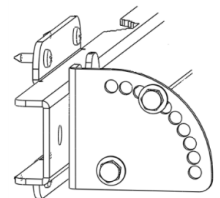
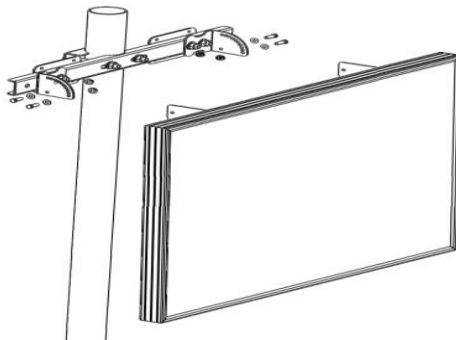

- Serrez maintenant les 8 écrous qui avaient été précédemment pré-vissés

