

# AC200MAX

## Station d'énergie portable

### Manuel d'utilisation V2.0

Veuillez lire ce manuel avant d'utiliser l'équipement et suivre les instructions qu'il contient.  
Conservez-le pour vous y référer ultérieurement.



## AC200MAX

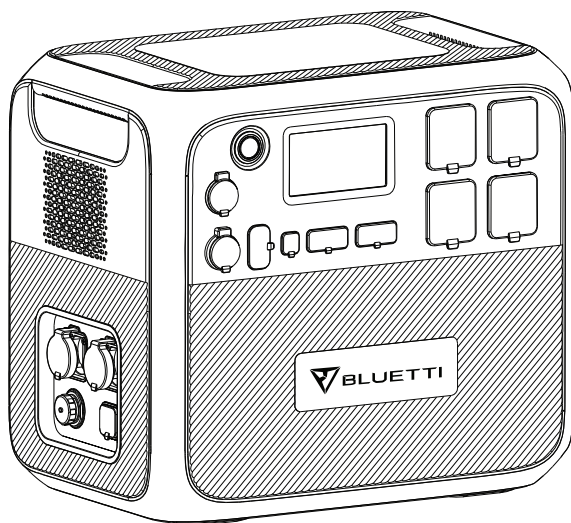

## Merci !

Merci d'avoir choisi BLUETTI.

Dès le début, BLUETTI a souhaité s'engager pour un avenir durable grâce à des solutions de stockage d'énergie verte, pour une utilisation intérieure et extérieure, tout en garantissant une expérience écologique exceptionnelle pour nos habitations et pour notre monde. C'est pourquoi BLUETTI est présent dans plus de 70 pays et a obtenu la confiance de millions de clients à travers le monde.



# TABLE DES MATIÈRES

<b>1. Avant de commencer</b> .....	05
<b>2. Consignes de sécurité</b> .....	06
2.1 Sécurité générale .....	06
2.2 Entretien .....	07
2.3 Manipulation et stockage .....	07
<b>3. Contenu</b> .....	08
3.1 Emballage standard .....	08
<b>4. Présentation du produit</b> .....	10
4.1 Schéma .....	10
4.2 Spécifications .....	11
<b>5. Fonctionnement</b> .....	13
5.1 Mise sous tension et hors tension .....	13
5.2 Écran LCD .....	14
5.3 Charge .....	16
5.4 Décharge .....	18
5.5 Augmentation de la capacité .....	19
5.6 APPLICATION BLUETTI .....	20
<b>6. Annexe</b> .....	21
6.1 FAQ (Foire Aux Questions) .....	21
6.2 Assistance technique .....	22

## 1. Avant de commencer

Les informations contenues dans le présent document sont susceptibles d'être modifiées sans préavis.

Pour obtenir la dernière version, consultez la page Web suivante :

<https://www.bluettipower.com/pages/user-guides>

- Le manuel d'utilisation comporte des consignes et des remarques sur le fonctionnement et l'utilisation de cette unité.
- Pour votre sécurité et pour une compatibilité optimale, BLUETTI vous recommande d'utiliser autant que possible des accessoires d'origine BLUETTI.
- BLUETTI ne sera pas tenu responsable des dommages ou dépenses résultant de l'utilisation de pièces différentes des pièces d'origine BLUETTI.
- Dans votre intérêt et pour votre sécurité, veuillez lire attentivement ce document avant d'utiliser l'unité, puis conservez-le pour vous y référer ultérieurement.

## 2. Consignes de sécurité

### 2.1 Sécurité générale

Les produits BLUETTI sont conçus de manière à être sûrs et fiables. Veuillez lire ce guide pour obtenir des informations importantes sur la sécurité de votre appareil. Le présent guide est conçu pour vous aider à être plus à l'aise et plus productif lors de l'utilisation de cet appareil. Le non-respect de ces consignes concernant l'installation, l'utilisation et l'entretien corrects de votre appareil risque d'endommager l'unité et d'entraîner d'éventuelles blessures dont vous, ou d'autres personnes, pourriez être victimes.

#### CONSERVEZ CES CONSIGNES !

- Utilisez ou stockez toujours l'unité dans un environnement présentant la plage de température spécifiée.
- N'exposez PAS l'unité au feu, aux liquides, à la sueur, à la saleté ou à d'autres contaminants, car cela pourrait faire exploser la batterie ou provoquer une fuite de liquide ou de gaz inflammable.
- NE placez PAS l'unité sur une surface instable ou inclinée.
- Assurez-vous que l'endroit où vous utilisez l'unité est bien ventilé et spacieux.
- NE touchez PAS l'unité, le câble, la fiche ou d'autres composants électriques avec les mains mouillées.
- Veuillez tenir l'unité hors de portée des enfants et des animaux de compagnie.
- NE modifiez PAS la batterie, N'essayez PAS d'y insérer des corps étrangers, NE l'immergez PAS et NE l'exposez PAS à l'eau ou à d'autres liquides. Les batteries peuvent exploser si elles sont endommagées.
- Le liquide de la batterie est corrosif et peut être toxique. Si une batterie fuit, évitez que le liquide qui s'écoule ne touche votre peau, vos yeux, vos vêtements ou d'autres surfaces. Rincez immédiatement les zones touchées avec de l'eau, et consultez un médecin.
- N'ignorez PAS ces voyants d'avertissement sur les composants ou sur les produits conçus par les fabricants.
- Veuillez NE PAS démonter, couper, écraser, percer ou endommager l'unité de quelque manière que ce soit.
- N'insérez PAS de corps étrangers dans le ventilateur, les événements, les ports ou toute autre ouverture.
- N'utilisez JAMAIS de batteries ou de composants endommagés. Une utilisation incorrecte ou détournée de batteries ou de composants endommagés peut endommager votre appareil ou vous blesser en raison d'une fuite de liquide de la batterie, d'un incendie, d'une surchauffe ou d'une explosion.
- Utilisez UNIQUEMENT des batteries et des accessoires homologués. Une utilisation inappropriée ou le recours à des batteries ou à des composants non homologués ou incompatibles peut entraîner un risque d'incendie, d'explosion ou d'autres dangers, et peut invalider les homologations régionales ou réglementaires officielles de l'unité ainsi que la garantie de votre produit.

- Éteignez IMMÉDIATEMENT l'unité en cas de dysfonctionnement, et contactez le support BLUETTI si ce manuel ne vous fournit pas une explication adéquate du dysfonctionnement.
- En cas d'incendie, utilisez UNIQUEMENT un extincteur à base de poudre sèche.
- Seul du personnel qualifié peut modifier ou remplacer la batterie interne ou tout autre composant de l'unité. Si nécessaire, apportez l'unité à un centre de service agréé, car un remontage incorrect peut provoquer un risque d'incendie ou de choc électrique.

## CONSERVEZ CES CONSIGNES !

### 2.2 Entretien

- Lorsque vous n'utilisez pas l'unité pendant une période prolongée, mettez-la hors tension et retirez tous les raccordements électriques.
- Chargez l'unité à 80 % tous les 3 mois pour prolonger la durée de vie de la batterie.
- Nettoyez l'unité à l'aide d'un chiffon sec, doucement et soigneusement.

### 2.3 Manipulation et stockage

- Utilisez une assistance mécanique si nécessaire (par exemple, des chariots et des établis à hauteur réglable).
- Conservez l'unité dans un endroit sec et frais.
- NE mettez PAS l'unité sur le côté ou à l'envers.
- NE placez RIEN sur la surface supérieure de l'unité lors de l'utilisation ou du stockage.
- Température de stockage recommandée : de 0 à 40 °C.
- Les stations d'énergie BLUETTI sont INTERDITES dans les bagages à main et les bagages enregistrés.
- Mettez l'unité et les accessoires connexes au rebut conformément aux lois, réglementations et autres dispositions locales.

 Instructions concernant les voyages :

N'empORTEZ pas ce produit en avion. La réglementation interdit le transport en avion d'équipements et de batteries au lithium d'une capacité supérieure à 160 Wh.

## 3. Contenu

### 3.1 Emballage standard

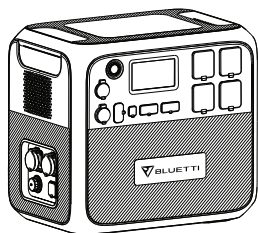

① Station d'énergie  
AC200MAX

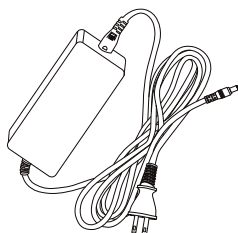

② Adaptateur CA



③ Câble de recharge  
solaire



④ Câble de charge  
pour voiture



⑤ Câble de charge CC multifonction

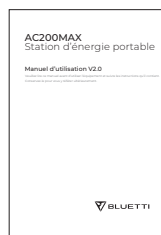

⑥ Manuel  
d'utilisation



⑦ Carte de  
garantie



⑧ Certificat



Les accessoires ci-dessous ne sont pas inclus dans l'emballage standard et peuvent être achetés séparément sur <https://www.bluettipower.com/>



⑨ Câble pour camping-car 12 V/30 A



⑩ Câble de charge par batterie au plomb



⑪ Câble DC7909 F-XT90

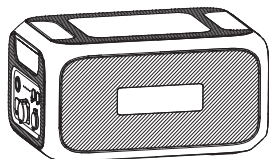

⑫ Batterie d'extension B230

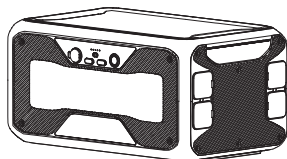

⑬ Batterie d'extension B300

\* Adaptateur CA : 180 cm (UE) ; 150 cm (R.-U.).

Câble de charge solaire : 50 cm. MC4-XT90.

Câble de charge voiture : 50 cm. Port allume-cigare-XT90.

Câble de charge CC multifonction : 100 cm. XT90-aviation.

Câble pour camping-car 12 V/30 A : Aviation-XT60, 150 cm ; XT60-SPC45, 50 cm.

Câble de charge par batterie au plomb : 50 cm. XT90-pince.

Câble DC7909 F-XT90 : 14 cm.

Batterie d'extension B230 : 2 048 Wh, cellules de batterie LiFePO<sub>4</sub>.

Batterie d'extension B300 : 3 072 Wh, cellules de batterie LiFePO<sub>4</sub>.

---

**Remarque :** toutes les mesures sont données à titre indicatif.

Les informations relatives à l'emballage peuvent être modifiées sans préavis.

## 4. Présentation du produit

### 4.1 Schéma

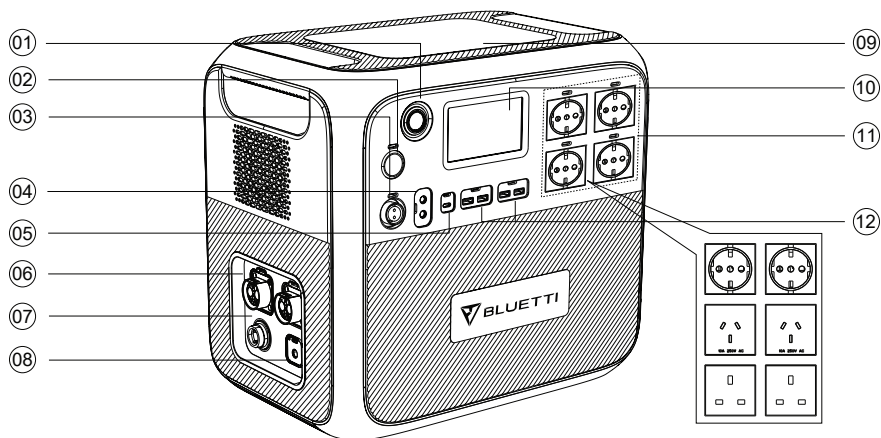

- ① Bouton d'alimentation
- ② Port allume-cigare
- ③ Port pour camping-car 12 V/30 A
- ④ Port CC 12 V/10 A
- ⑤ Port USB-C 100 W
- ⑥ Port pour batterie d'extension
- ⑦ Entrée PV/voiture
- ⑧ Entrée d'adaptateur
- ⑨ Chargeur sans-fil
- ⑩ Écran LCD
- ⑪ Sortie CA
- ⑫ Port USB-A

## 4.2 Spécifications

AC200MAX		
Généralités		
Capacité de la batterie	2 048 Wh/40 Ah	
Type de batterie	LiFePO4	
Dimensions (L×l×H)	420 x 280 x 386 mm	
Poids	28,1 kg	
Température de décharge	De -20 °C à 40 °C	
Température de charge	De 0 °C à 40 °C	
Température de stockage	De 0 °C à 40 °C	
Humidité de fonctionnement	10 %-90 %	
Sortie CA		
Puissance	2 200 W	
Puissance de surtension	4 800 W	
Tension	220 V-240 V CA	
Fréquence	50 Hz-60 Hz	
Surcharge	2 200 W-2 750 W, 2 minutes	
	>2 750 W, 8~10 s	
Protection contre les courts-circuits	Oui	
Protection contre la surchauffe	Oui	
Sortie CC		
1× port allume-cigare	Tension	12 V CC
	Intensité	10 A (allume-cigare et DC5521 : 10 A au total)
	Surcharge	>145 W, 2 s
1× port pour camping-car 12 V/30 A	Tension	12 V CC
	Intensité	30 A
	Surcharge	>400 W, 2 s
2× port DC5521 12 V/10 A	Tension	12 V CC
	Intensité	10 A (allume-cigare et DC5521 : 10 A au total)
	Surcharge	>145 W, 2 s
2× USB-A	Tension	5 V CC
	Intensité	3 A

2× USB-A QC3.0	Puissance	18 W max.
	Tension	5 V-12 V CC
	Intensité	3 A
1× USB-C PD3.0	Puissance	100 W max. (5/9/12/15/20 V CC, 3 A ; 20 V CC, 5 A)
2× charge sans fil	Puissance	5/7,5/10/15 W
<b>Entrée d'adaptateur</b>		
Puissance	400 W max.	
Tension	100 V-240 V CC	
Intensité	7 A max.	
<b>Entrée photovoltaïque (PV)</b>		
Puissance	900 W max.	
Tension	10 V-145 V CC	
Intensité	15 A max.	
<b>Recharge en voiture</b>		
Tension	11,5 V-14,5 V CC/23 V-29 V CC	
Intensité	8 A max.	

**Remarque :** lorsqu'elle est connectée à des panneaux solaires, l'AC200MAX s'allume automatiquement dès qu'il y a du soleil. L'AC200MAX prend en charge la recharge « pass-through » (charge et utilisation simultanées de l'unité), mais pas la fonction ASI. Lorsque le niveau de la batterie chute à 5 %, chargez l'AC200MAX pour prolonger la durée de vie de la batterie.

## 5. Fonctionnement

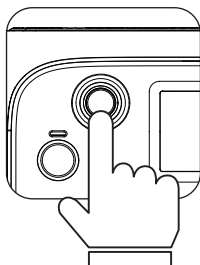

### 5.1 Mise sous tension et hors tension

**Mise sous tension :** maintenez le bouton d'alimentation enfoncé pendant 3 secondes pour mettre cette unité sous tension.

**Sortie CA/CC :** appuyez sur « AC ON/OFF » ou « DC ON/OFF » sur l'écran pour l'activer et la désactiver.

**Mise hors tension :** appuyez sur le bouton d'alimentation pour arrêter cette unité. L'écran LCD s'éteindra après quelques secondes.

**Remarque :** veuillez allumer l'alimentation CC pour activer la charge sans fil.

## 5.2 Écran LCD

### Homepage

Cette section affiche l'état de charge/décharge et permet de consulter des informations détaillées sur le produit.

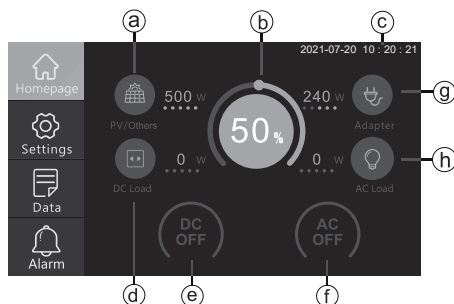

a : Entrée PV/voiture

b : Capacité de la batterie

c : Date/heure

d : Charge CC

e : Marche/arrêt CC

f : Marche/arrêt CA

g : Entrée d'adaptateur

h : Charge CA

### Settings

Cette section permet de configurer les paramètres généraux, notamment la sortie CA, l'entrée CC, le mode ÉCO\*, la langue, l'alarme et la date/l'heure du système.

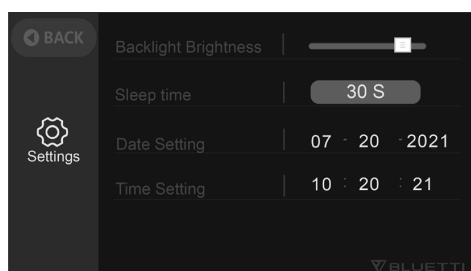
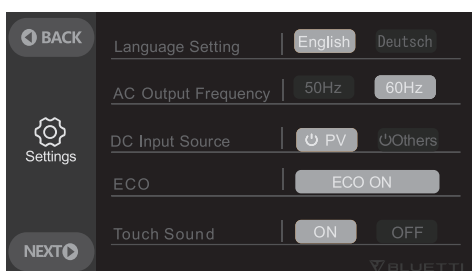

**Remarque** : vérifiez tous les paramètres avant la première utilisation.

Tension et fréquence pour référence : UE : 230 V/50 Hz R.-U. : 230 V/50 Hz

## Data

Cette section fournit toutes les informations de base, concernant notamment le produit, le convertisseur et le chargeur, l'entretien du BMS et l'historique des pannes.

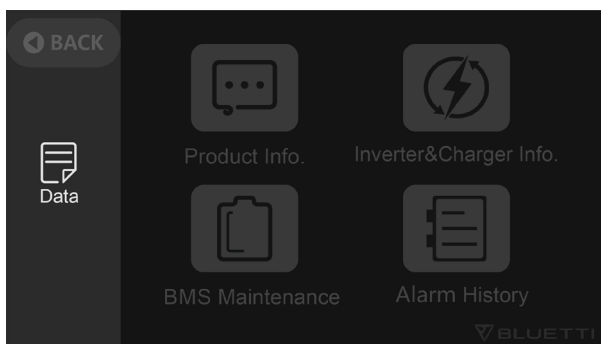

**Remarque :** « Inverter&Charger Info. » indique l'état de sortie et d'entrée de cette unité ;  
« BMS Maintenance » indique l'état de connexion des blocs-batteries ;  
« Alarm History » enregistre tous les codes d'erreur. Lorsque l'erreur se produit, son voyant devient orange.

\* En mode ÉCO, la sortie CA se désactive automatiquement après 4 heures de charge faible ( $\leq 50$  W) ou nulle pour économiser l'énergie.

## 5.3 Charge

### Charge avec adaptateur

Branchez l'AC200MAX sur une prise murale standard et appuyez sur le bouton d'alimentation pour commencer la charge.

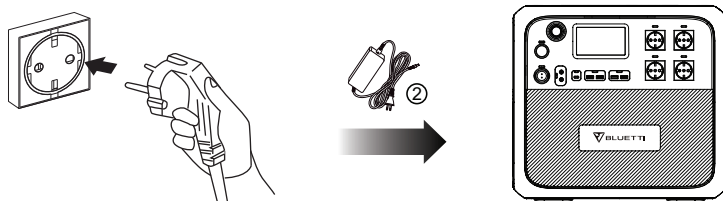

### Charge photovoltaïque (PV)

Connectez les panneaux solaires (en série ou en parallèle) à l'AC200MAX à l'aide du câble de charge CC multifonction et du câble de charge solaire.

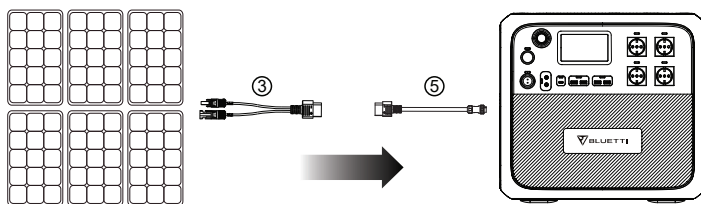

**Remarque :** assurez-vous que vos panneaux solaires sont conformes aux spécifications suivantes :

Voc\* : 10-145 V    Intensité : 15 A max.    Puissance : 900 W max.

**Par exemple,** connectez deux panneaux solaires BLUETTI PV350 en série au port d'entrée PV/voiture.

BLUETTI PV350 : Voc=46,5 V    Intensité=9,2 A max.

Total : Voc=46,5×2=93 V    Intensité=9,2 A max.<15 A    OK !

L'AC200MAX prend en charge une entrée solaire allant jusqu'à 900 W. En d'autres termes, si vous utilisez des panneaux solaires d'une puissance totale de 1 000 W pour charger l'AC200MAX, les 100 W supplémentaires ne serviront pas à la charge et seront directement gaspillés.

\* Voc : tension en circuit ouvert. La tension maximale produite par les panneaux solaires, sans charge.



## Recharge en voiture

Branchez l'AC200MAX sur le port allume-cigare du véhicule à l'aide du câble de charge CC multifonction et du câble de charge pour voiture.

**Remarque :** définissez « Others » (autres) comme source d'entrée CC pour permettre la charge voiture.

Le port allume-cigare du véhicule peut prendre en charge au moins 8 A.

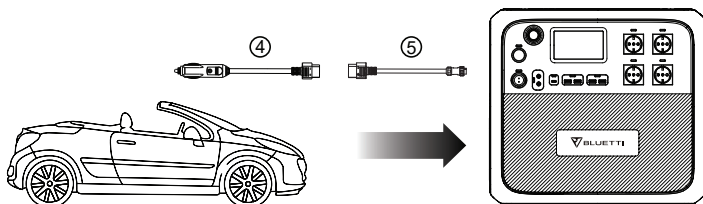

## Charge par générateur

Branchez l'AC200MAX sur la prise CA du générateur à l'aide de l'adaptateur CA et appuyez sur le bouton d'alimentation pour commencer la charge.

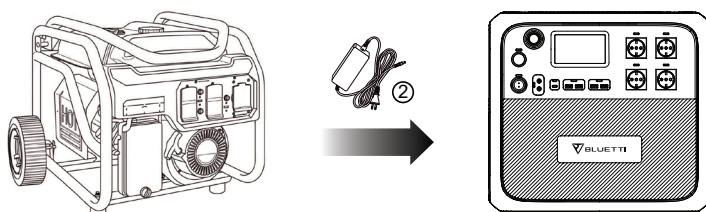

## Charge par batterie au plomb 12 V/24 V

Branchez l'AC200MAX sur la batterie à l'aide d'un câble de charge CC multifonction et d'un câble de charge par batterie au plomb\*. Fixez le connecteur positif (rouge) à la borne positive de la batterie et le négatif (noir) à l'autre.

**Remarque :** définissez « Others » (autres) comme source d'entrée CC pour permettre la charge par batterie au plomb.

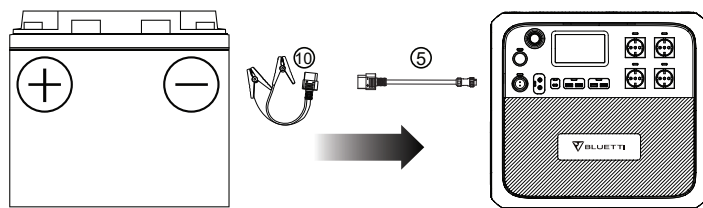

## 5.4 Décharge

Smartphone 175-200 fois 10 W	Lampe LED 75-85 h 20 W	Télévision 20-22 h 75 W
Outils électriques 19-20 h 80 W	Réfrigérateur 17-19 h 90 W	Mijoteuse 8-9 h 200 W

- Lors du fonctionnement d'une charge électrique importante telle qu'une cafetière de 650 W :  
 $2\,048\text{ Wh}^* \times \text{DoD} \times \eta \div (\text{puissance de charge}) = \text{temps de décharge (estimé)}$
- Lors du fonctionnement d'une petite charge électrique telle qu'un réfrigérateur de 40 W :  
 $2\,048\text{ Wh}^* \times \text{DoD} \times \eta \div (\text{puissance de charge} + \text{autoconsommation de l'AC200MAX}) = \text{temps de décharge estimé}$

Remarque : DoD correspond à la profondeur de décharge, et  $\eta$  à l'efficacité de l'convertisseur local. DoD = 90 %,  $\eta$  = 90 %.

La DoD peut varier en fonction de la température ambiante lors du fonctionnement et du taux de décharge.

La puissance de charge et le temps de charge sont mesurés en Watt et en Heure.

\* Le câble de charge au plomb est UNIQUEMENT destiné à recharger l'AC200MAX. Veuillez contacter le service client BLUETTI pour plus de détails et obtenez-le directement sur [http://www.amazon.de/dp/B09X33TGHK?ref=myi\\_title\\_dp](http://www.amazon.de/dp/B09X33TGHK?ref=myi_title_dp)

## 5.5 Augmentation de la capacité

Avec le câble de connexion de batterie d'extension P090D, l'AC200MAX prend en charge jusqu'à 2 batteries d'extension B230 ou B300 pour une capacité totale de 6 144 Wh et 8 192 Wh, respectivement.

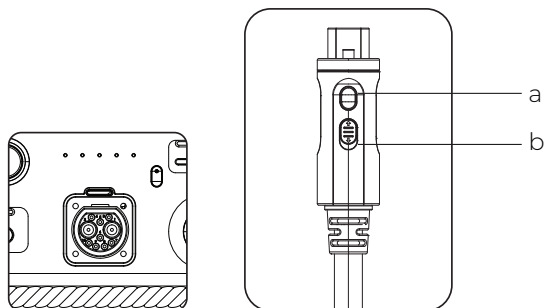

(Câble de connexion de batterie d'extension P090D)

a : Activez/désactivez la fonction d'extension de la batterie.

b : Appuyez pour verrouiller/déverrouiller.

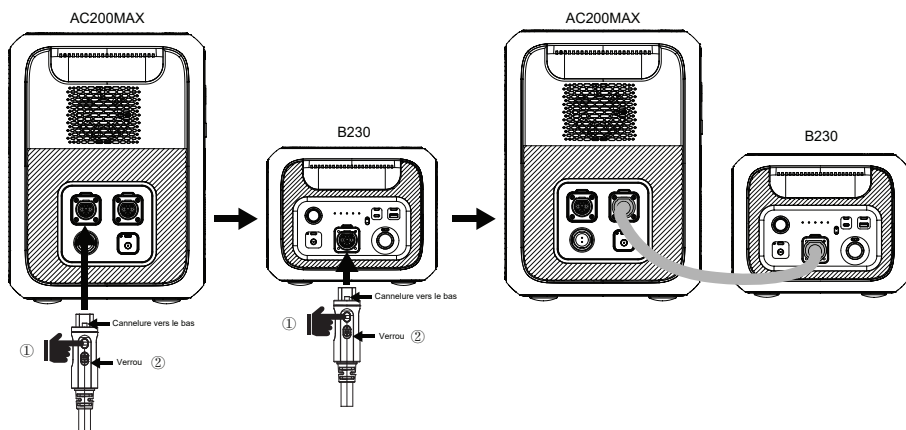

## 5.6 APPLICATION BLUETTI

Téléchargez l'application depuis l'App Store ou Google Play et respectez les CONSIGNES RELATIVES À L'APPLICATION BLUETTI pour mieux contrôler et surveiller l'AC200MAX.



## **6. Annexe**

### **6.1 FAQ (Foire Aux Questions)**

**Q : Comment savoir si mes appareils fonctionneront bien avec cette station de charge ?**

R : Commencez par évaluer la charge constante totale de vos appareils. Si elle n'excède pas la puissance de sortie maximale de l'AC200MAX, vous pouvez utiliser cette station d'énergie.

**Q : Est-il possible d'utiliser des panneaux solaires tiers pour charger cet appareil ?**

R : Oui. Assurez-vous que vos panneaux solaires ont une tension en circuit ouvert comprise entre 10 V et 145 V et qu'ils sont équipés de connecteurs MC4. Ne mélangez pas différents types de panneaux solaires.

**Q : Que désigne la profondeur de décharge (DoD) ?**

R : La DoD indique la fraction de puissance qui peut être extraite de la batterie. La BLUETTI AC200MAX fixe la DoD à 90 %. Ainsi, 90 % de la capacité est disponible pour alimenter votre appareil, tandis que la réserve est utilisée pour protéger la batterie contre une décharge excessive.

**Q : L'appareil peut-il charger et décharger en même temps ?**

R : Oui, mais il n'a pas de fonction ASI.

**Q : Comment désactiver le son de l'écran tactile ?**

R : Malheureusement, il n'est pas possible de le désactiver.

**Q : Peut-il faire fonctionner mon réfrigérateur, mon climatiseur de fenêtre ou ma perceuse électrique ?**

R : Oui, mais la puissance de démarrage requise est généralement 5 à 7 fois supérieure à la puissance nominale, ce qui surcharge facilement l'AC200MAX.

**Q : Peut-on coupler deux AC200MAX pour obtenir une tension de sortie, une puissance et une capacité plus élevées ?**

R : Non.

**Q : L'AC200MAX peut-elle être connectée au disjoncteur de la maison ?**

R : Non.

**Q : Pourquoi l'écran affiche-t-il une sortie de 0 watt lorsque je branche une petite charge, comme une lampe LED de 35 W ?**

R : Le courant est trop faible pour être mesuré avec précision en cas de connexion à de faibles charges.

**Q : Pourquoi est-ce qu'un seul ventilateur fonctionne ?**

R : L'unité est dotée d'un programme de contrôle intelligent. Lorsque la puissance de sortie totale est comprise entre 1 000 W et 1 500 W, un seul ventilateur fonctionne, lorsqu'elle dépasse 1 500 W, les deux ventilateurs fonctionnent.

## **6.2 Assistance technique**

N'hésitez pas à contacter l'équipe de maintenance BLUETTI si vous avez besoin d'aide.

# Pour plus d'informations, veuillez consulter :



@ BLUETTI Support

@ BLUETTI Official



@ bluetti\_inc



@ bluetti.inc



@ bluetti\_official



sale-eu@bluettipower.com

sale-uk@bluettipower.com



Adresse du service après-vente en UE : Lise-Meitner-Strasse 14, 28816 Stuhr, Allemagne

Adresse du service après-vente au R.-U. : Unit 2, Northgate, Bolsover Business Park,  
Woodhouse Lane Chesterfield Angleterre S44 6BD

<b>REP</b>	<b>UE</b>	Entreprise : POWEROAK GmbH Adresse postale : Lindwurmstr. 114, 80337 München, Allemagne Adresse e-mail : logi@bluetti.de
------------	-----------	--

<b>REP</b>	<b>R.-U.</b>	Entreprise : POWEROAK ENERGY UK CO.,LTD Adresse postale : Unit 2 NorthGate, Bolsover Business Park, Woodhouse Lane Chesterfield, Angleterre, S44 6BD Adresse e-mail : poweroak.eu@bluetti.com
------------	--------------	--



# AC200MAX

## Draagbaar energiesysteem

### Gebruikershandleiding V2.0

Lees deze handleiding voor gebruik en volg de richtlijnen.

Bewaar deze handleiding voor toekomstig gebruik.



AC200MAX

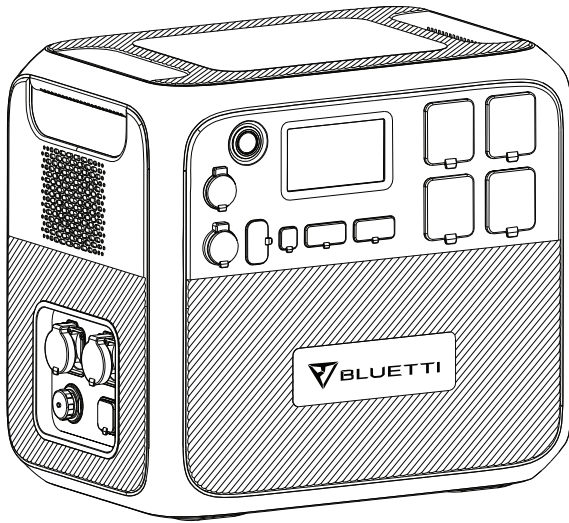

## Hartelijk dank!

Bedankt dat u BLUETTI een deel van uw familie heeft gemaakt. Vanaf het begin heeft BLUETTI getracht trouw te blijven aan een duurzame toekomst door middel van groene energieopslagoplossingen voor gebruik zowel binnen als buiten. Daarom is BLUETTI aanwezig in meer dan 70 landen en wordt het vertrouwd door miljoenen klanten over de hele wereld.



# INHOUD

<b>1. Voordat u begint</b> .....	05
<b>2. Veiligheidsinstructies</b> .....	06
2.1 Algemene veiligheid .....	06
2.2 Onderhoud .....	07
2.3 Gebruik en opslag .....	07
<b>3. Wat zit er in de doos</b> .....	08
3.1 Standaardverpakking .....	08
<b>4. Productoverzicht</b> .....	10
4.1 Diagram .....	10
4.2 Specificaties .....	11
<b>5. Bediening</b> .....	13
5.1 In-/uitschakelen .....	13
5.2 LCD-scherm .....	14
5.3 Opladen .....	16
5.4 Ontladen .....	18
5.5 Uitbreiding van capaciteit .....	19
5.6 BLUETTI-app .....	20
<b>6. Bijlage</b> .....	21
6.1 Veelgestelde vragen .....	21
6.2 Technische ondersteuning .....	22

## 1. Voordat u begint

De hierin opgenomen informatie kan zonder voorafgaande kennisgeving worden gewijzigd.

Ga voor de nieuwste versie naar <https://www.bluettipower.com/pages/user-guides>.

- De gebruikershandleiding bevat instructies en opmerkingen over de bediening en het gebruik van dit apparaat.
- BLUETTI raadt u aan waar mogelijk originele accessoires van BLUETTI te gebruiken voor uw veiligheid en voor optimale compatibiliteit.
- BLUETTI is niet verantwoordelijk voor schade of kosten die mogelijk voortvloeien uit het gebruik van andere onderdelen dan de originele onderdelen van BLUETTI.
- Lees de gebruiksaanwijzing vóór gebruik zorgvuldig door voor uw eigen veiligheid en houd hem bij de hand voor toekomstige referentie.

## 2. Veiligheidsinstructies

### 2.1 Algemene veiligheid

BLUETTI-producten zijn ontwikkeld met het oog op veiligheid en betrouwbaarheid. Lees deze handleiding voor belangrijke veiligheidsinformatie over uw apparaat. De handleiding is bedoeld om u te helpen handiger en productiever gebruik te maken van dit apparaat. Als u niet voldoet aan deze richtlijnen voor correct(e) installatie, gebruik en onderhoud van uw apparaat, kan dat schade aan dit apparaat en letsel bij uzelf of anderen tot gevolg hebben.

#### BEWAAR DEZE INSTRUCTIES.

- Gebruik of bewaar het apparaat altijd in overeenstemming met het gespecificeerde temperatuurbereik.
- Stel het apparaat NIET bloot aan vuur, vloeistoffen, zweet, vuil of andere verontreinigingen, aangezien hierdoor de accu kan exploderen of brandbare vloeistof of gas kan lekken.
- Plaats het apparaat NIET op een onstabiel of schuin oppervlak.
- Zorg ervoor dat de ruimte waar u het apparaat gebruikt goed geventileerd en ruim is.
- Raak het apparaat, het snoer, de stekker of andere elektrische onderdelen NIET aan met natte handen.
- Buiten bereik van kinderen en huisdieren houden.
- Wijzig de accu NIET en probeer NIET om vreemde voorwerpen in de accu te plaatsen of de accu onder te dompelen of bloot te stellen aan water of andere vloeistoffen. Accu's kunnen exploderen als ze beschadigd zijn.
- Accuvloeistof is bijtend en kan giftig zijn. Als een accu lekt, zorg er dan voor dat de gelekte vloeistof niet in aanraking komt met uw huid, ogen, kleding of andere oppervlakken. Spoel de getroffen gebieden onmiddellijk met water en raadpleeg medische hulp.
- Negeer NIET de indicatoren op onderdelen of producten die door fabrikanten zijn gemaakt.
- Het apparaat NIET demonteren, stuksnijden, pletten, doorboren of anderszins beschadigen.
- Steek GEEN vreemde voorwerpen in de ventilator, ventilatieopeningen, poorten of andere openingen.
- Gebruik NOOIT beschadigde accu's of onderdelen. Incorrect of verkeerd gebruik van beschadigde accu's of onderdelen kan leiden tot beschadiging van uw apparaat of letsel door het lekken van accuvloeistof, brand, oververhitting of een explosie.
- Gebruik UITSLUITEND goedgekeurde accu's en accessoires. Onjuist gebruik of gebruik van niet-goedgekeurde of incompatibele accu's of onderdelen kan leiden tot brand-, explosie- of ander gevaar en kan officiële regionale of wettelijke goedkeuringen en uw productgarantie ongeldig maken.

- Zet het apparaat ONMIDDELIJK uit als er sprake is van een defect, en neem contact op met de BLUETTI-ondersteuning als de uitleg over het defect in deze handleiding ontoereikend is.
- Gebruik UITSLUITEND een poederblusser in geval van brand.
- Probeer de interne accu of andere onderdelen van het apparaat NIET te wijzigen of te vervangen. Dit mag alleen worden uitgevoerd door gekwalificeerd personeel. Indien nodig kunt u het apparaat naar een geautoriseerd servicecenter brengen. Als de apparatuur niet goed in elkaar wordt gezet, bestaat er een risico op brand of elektrische schokken.

## BEWAAR DEZE INSTRUCTIES.

### 2.2 Onderhoud

- Wanneer u het apparaat gedurende langere tijd niet gebruikt, schakelt u het apparaat uit en verwijdert u alle elektrische aansluitingen.
- Laad het apparaat elke 3 maanden op tot 80% voor een optimale levensduur van de accu.
- Reinig het apparaat voorzichtig met een droge doek.

### 2.3 Gebruik en opslag

- Gebruik indien nodig mechanische apparatuur (bijv. trolleys en in hoogte verstelbare werkbanken).
- Zet het apparaat op een droge en koele plaats.
- Zet het apparaat NIET op zijn kant of ondersteboven.
- Plaats NIETS op de bovenkant van het apparaat tijdens gebruik of opslag.
- Aanbevolen opslagtemperatuur: 0-40 °C.
- BLUETTI-energiesystemen mogen NIET als ruimbagage of handbagage aan boord van een vliegtuig worden vervoerd.
- Gooi het apparaat en de bijbehorende accessoires weg in overeenstemming met de plaatselijke wetten, voorschriften en andere bepalingen.

#### Reiskennisgeving:

Neem dit product niet mee in het vliegtuig. Vanwege de regelgeving is het verboden om lithiumaccu's en -apparatuur met een capaciteit van meer dan 160 Wh mee te nemen in het vliegtuig.

## 3. Wat zit er in de doos

### 3.1 Standaardverpakking

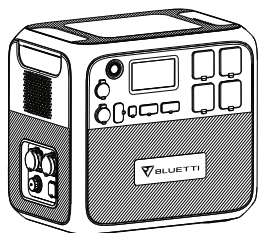

① AC200MAX-energiesysteem

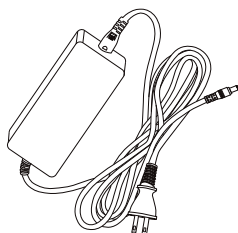

② AC-adapter



③ Zonne-oplaadkabel



④ Auto-oplaadkabel



⑤ Multifunctionele DC-oplaadkabel

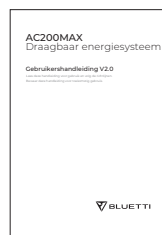

⑥ Gebruikershandleiding



⑦ Garantiekaart



⑧ Certificaat



Onderstaande accessoires zitten niet in de standaard verpakking en zijn apart verkrijgbaar op <https://www.bluettipower.com/>.



⑨ 12 V/30 A RV-kabel



⑩ Oplaadkabel loodaccu



⑪ DC7909 F-XT90-kabel

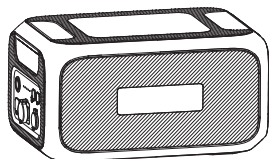

⑫ B230-uitbreidingsaccu

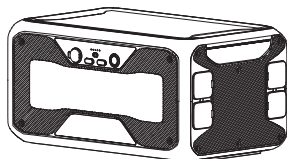

⑬ B300-uitbreidingsaccu

\* AC-adapter: 180 cm (EU); 150 cm (VK).

Zonne-oplaadkabel: 50 cm. MC4-XT90.

Auto-oplaadkabel: 50 cm. Sigarettenaanstekerpoort-XT90.

Multifunctionele DC-oplaadkabel: 100 cm. XT90-Aviation.

12 V/30 A RV-kabel: Aviation-XT60, 150 cm; XT60-SPC45, 50 cm.

Oplaadkabel voor loodaccu: 50 cm. XT90-klem.

DC7909 F-XT90-kabel: 14 cm.

B230-uitbreidingsaccu: 2048 Wh, LiFePO4-accucellen.

B300-uitbreidingsaccu: 3072 Wh, LiFePO4-accucellen.

---

**Opmerking:** alle gegevens zijn alleen ter referentie.

Details van het pakket kunnen zonder voorafgaande kennisgeving worden gewijzigd.

## 4. Productoverzicht

### 4.1 Diagram

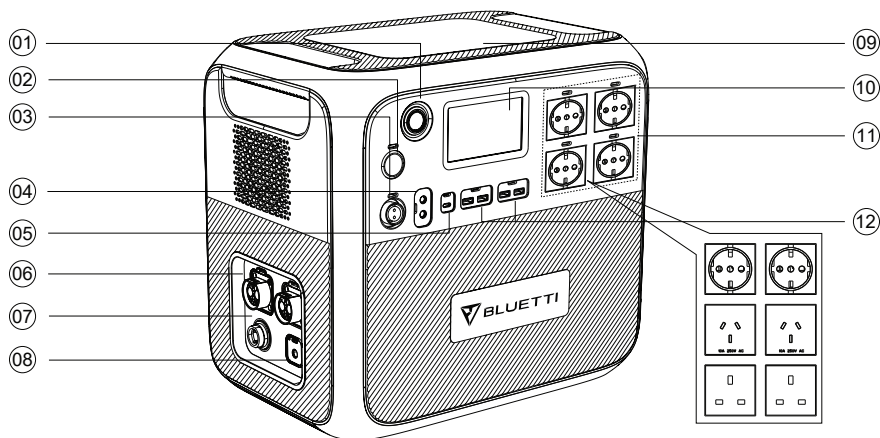

① Aan-/uitknop

② Sigarettenaanstekerpoort

③ 12 V/30 A RV-poort

④ 12 V/10 A DC-poort

⑤ USB-C-poort 100 W

⑥ Accu-uitbreidingspoort

⑦ PV-/auto-ingang

⑧ Adapteringang

⑨ Draadloos opladen

⑩ LCD-scherm

⑪ AC-uitgang

⑫ USB-A-poort

## 4.2 Specificaties

AC200MAX		
Algemeen		
Accucapaciteit	2048 Wh/40 Ah	
Celtype	LiFePO4	
Afmetingen (L x B x H)	420 x 280 x 386 mm	
Gewicht	28,1 kg	
Ontlaadtemperatuur	-20 °C-40 °C	
Oplaadtemperatuur	0 °C-40 °C	
Opslagtemperatuur	0 °C-40 °C	
Luchtvochtigheid	10%-90%	
AC-uitgang		
Vermogen	2200 W	
Piekvermogen	4800 W	
Voltage	220 V-240 VAC	
Frequentie	50 Hz-60 Hz	
Overbelasting	2200 W-2750 W, 2 min. > 2750 W, 8~10 s	
Kortsluitingsbeveiliging	Ja	
Bescherming tegen te hoge temperatuur	Ja	
DC-uitgang		
Sigarettenaanstekerpoort *1	Voltage	12 VDC
	Stroom	10 A (sigarettenaansteker en DC5521 is 10 A in totaal)
	Overbelasting	> 145 W, 2 s
12 V/30 A RV-poort *1	Voltage	12 VDC
	Stroom	30 A
	Overbelasting	> 400 W, 2 s
12 V/10 A DC5521-poort *2	Voltage	12 VDC
	Stroom	10 A (sigarettenaansteker en DC5521 is 10 A in totaal)
	Overbelasting	> 145 W, 2 s
USB-A *2	Voltage	5 VDC
	Stroom	3 A

USB-A QC3.0 *2	Vermogen	Max. 18 W
	Voltage	5 V-12 VDC
	Stroom	3 A
USB-C PD3.0 *1	Vermogen	Max. 100 W (5/9/12/15/20 VDC, 3 A; 20 VDC, 5 A)
Draadloos opladen *2	Vermogen	5/7,5/10/15 W
<b>Adapteringang</b>		
Vermogen	Max. 400 W	
Voltage	100 V-240 VDC	
Stroom	Max. 7 A	
<b>PV-ingang</b>		
Vermogen	Max. 900 W	
Voltage	10 V-145 VDC	
Stroom	Max. 15 A	
<b>Opladen via auto</b>		
Voltage	11,5 V-14,5 VDC/23 V-29 VDC	
Stroom	Max. 8 A	

**Opmerking:** wanneer de AC200MAX is aangesloten op zonnepanelen, wordt deze automatisch ingeschakeld wanneer er zonlicht is. De AC200MAX ondersteunt pass-through charging, maar ondersteunt geen UPS-functie. Wanneer het accuniveau daalt tot 5%, laad de AC200MAX dan op om de levensduur van de accu te verlengen.

## 5. Bediening

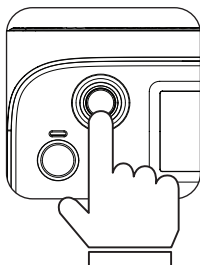

### 5.1 In-/uitschakelen

**Opstarten:** houd de aan-/uitknop 3 seconden ingedrukt om het apparaat op te starten.

**AC/DC-uitgang:** tik op 'AC ON/OFF' of 'DC ON/OFF' op het scherm om in of uit te schakelen.

**Afsluiten:** druk op de aan-/uitknop om het apparaat uit te schakelen. Het LCD-scherm wordt na enkele seconden uitgeschakeld.

**Opmerking:** schakel de DC aan-/uitknop in om draadloos opladen mogelijk te maken.

## 5.2 LCD-scherm

### Homepage

Dit gedeelte geeft de laad-/ontlaadstatus weer en stuurt u door naar gedetailleerde productinformatie.

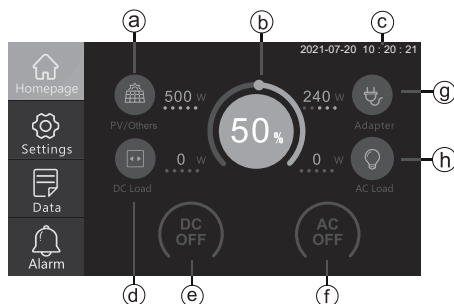

a: PV-/auto-ingang

b: Accucapaciteit

c: Datum/Tijd

d: DC-belasting

e: DC AAN/UIT

f: AC AAN/UIT

g: Adapteringang

h: AC-belasting

### Settings

Dit gedeelte bevat algemene instellingsconfiguraties, waaronder AC-uitgang, DC-ingang, ECO-modus\*, taal, zoemer en systeemdatum/-tijd.

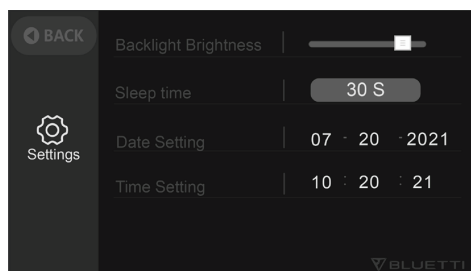
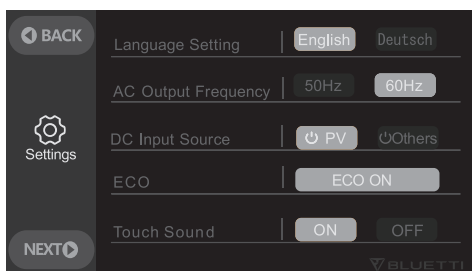

**Opmerking:** controleer alle instellingen voorafgaand aan het eerste gebruik.

Spanning en frequentie ter referentie: EU: 230 V/50 Hz VK: 230 V/50 Hz

## Data

Dit gedeelte bevat alle basisinformatie over het product, de omvormer en lader, het BMS-onderhoud en de storingshistorie.

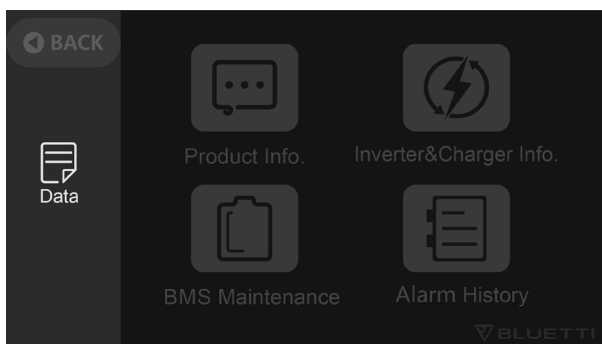

**Opmerking:** 'Inverter&Charger Info.' geeft de uitvoer- en invoerstatus van dit apparaat aan;

'BMS Maintenance' geeft de verbindingstatus van accupakket(ten) aan;

'Alarm History' geeft alle foutcodes weer. Wanneer een fout optreedt, wordt de indicator oranje.

\* In de ECO-modus wordt de AC-uitgang automatisch uitgeschakeld na 4 uur met weinig ( $\leq 50$  W) of geen belasting om stroom te besparen.

## 5.3 Opladen

### Opladen via adapter

Steek de AC200MAX in een standaard stopcontact en druk op de aan-/uitknop om het opladen te starten.

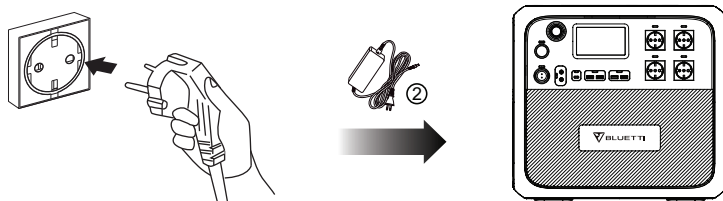

### Opladen via PV

Sluit de zonnepanelen (in serie of parallel) aan op de AC200MAX via de multifunctionele DC-oplaadkabel en zonne-oplaadkabel.

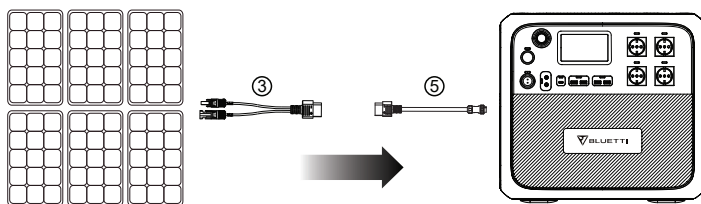

**Opmerking:** zorg ervoor dat uw zonnepanelen voldoen aan:

Voc\*: 10-145 V    Stroom: max. 15 A    Vermogen: max. 900 W

Sluit bijvoorbeeld twee BLUETTI PV350-zonnepanelen in serie aan op de PV-/auto-ingangspoort.

BLUETTI PV350: Voc = 46,5 V    Stroom = max. 9,2 A

Totaal: Voc = 46,5 × 2 = 93 V    Stroom = max. 9,2 A < 15 A    Dit is prima.

De AC200MAX ondersteunt tot 900 W afkomstig van zonnepanelen. Als u dus zonnepanelen gebruikt met een totaal vermogen van 1000 W om de AC200MAX op te laden, is de extra 100 W niet nodig om op te laden en wordt niet gebruikt.

\* Voc: Open Circuit Voltage; nullastspanning. De maximale spanning die het zonnepaneel zonder belasting kan produceren.



## Opladen via auto

Sluit de AC200MAX via de multifunctionele DC-oplaadkabel en de auto-oplaadkabel aan op de sigarettenaansteker van het voertuig.

**Opmerking:** stel de optie 'Others' in als DC-ingangsbron om opladen via de auto mogelijk te maken.

De sigarettenaansteker van het voertuig ondersteunt ten minste 8 A.

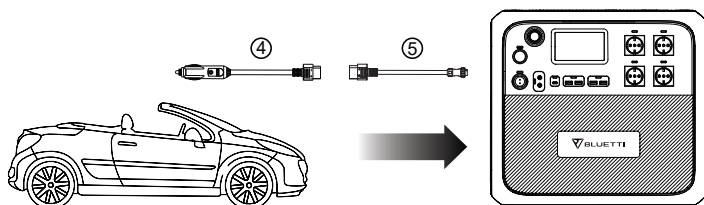

## Opladen via generator

Sluit de AC200MAX via de AC-adapter aan op AC-uitgang van de generator en druk op de aan-/uitknop om het opladen te starten.

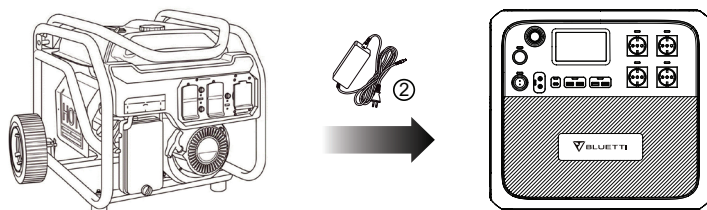

## Opladen via loodaccu van 12 V/24 V

Sluit de AC200MAX aan op de accu via de multifunctionele DC-oplaadkabel en de oplaadkabel van de loodaccu\*. Klem de positieve connector (rood) op de positieve accupool en de negatieve (zwart) op de andere.

**Opmerking:** stel de optie 'Others' in als DC-ingangsbron om opladen via een loodaccu mogelijk te maken.

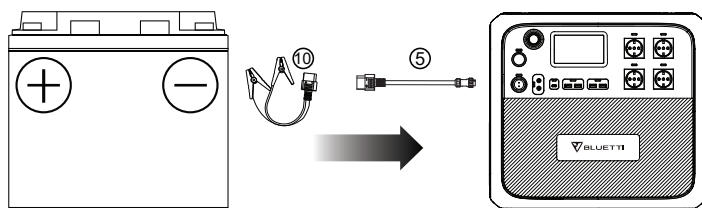

## 5.4 Ontladen

Smartphone 175-200 keer 10 W	LED-lamp 75-85 uur 20 W	Televisie 20-22 uur 75 W
Elektrisch gereedschap 19-20 uur 80 W	Koelkast 17-19 uur 90 W	Slow cooker 8-9 uur 200 W

- Bij een hoge belasting zoals een koffieapparaat van 650 W:  
 $2048 \text{ Wh}^* \times \text{DoD} \times \eta \div (\text{belastingsvermogen}) = \text{ontlaadtijd (geschat)}$
- Bij een lage belasting zoals een koelkast van 40 W:  
 $2048 \text{ Wh}^* \times \text{DoD} \times \eta \div (\text{belastingsvermogen} + \text{eigen verbruik van AC200MAX}) = \text{ontlaadtijd (geschat)}$

Opmerking: DoD verwijst naar de ontladingsdiepte,  $\eta$  is het rendement van de lokale omvormer. DoD=90%,  $\eta$ =90%.

DoD kan variëren afhankelijk van de omgevingstemperatuur en de ontladingsnelheid.

Het laadvermogen en de laadtijd worden gemeten in Watt en Uur.

- \* De oplaadkabel van de loodaccu is UITSLUITEND bedoeld voor het opladen van de AC200MAX. Neem contact op met de klantenservice van BLUETTI voor meer informatie of bekijk deze direct via [http://www.amazon.de/dp/B09X33TGHK?ref=myi\\_title\\_dp](http://www.amazon.de/dp/B09X33TGHK?ref=myi_title_dp)

## 5.5 Uitbreiding van capaciteit

Met de P090D-accu-uitbreidingskabel ondersteunt de AC200MAX maximaal twee B230- of B300-uitbreidingsaccu's met een totale capaciteit van respectievelijk 6144 Wh en 8192 Wh.

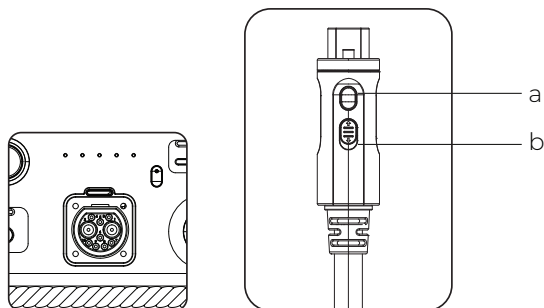

(P090D-accu-uitbreidingskabel)

a: De accu-uitbreidingsfunctie in-/uitschakelen.

b: Hierop drukken om te vergrendelen/ontgrendelen.

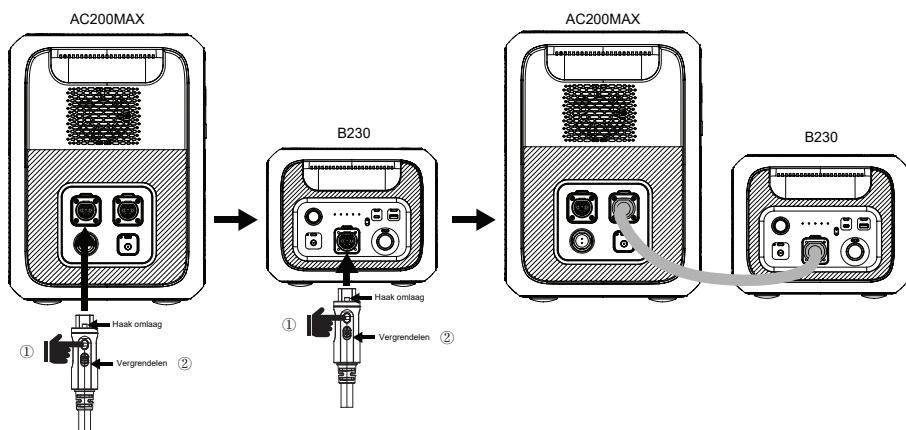

## 5.6 BLUETTI-app

Download de app via de App Store of Google Play en volg de instructies in de BLUETTI-app om de AC200MAX beter te kunnen bedienen en controleren.



## 6. Bijlage

### 6.1 Veelgestelde vragen

**V: Hoe weet ik of mijn apparaten goed zullen werken met dit product?**

A: Bepaal de totale constante belasting van uw apparaten. Als het maximale uitgangsvermogen van AC200MAX niet wordt overschreden, kunt u dit energiesysteem gebruiken.

**V: Kan ik zonnepanelen van derden gebruiken om dit product op te laden?**

A: Jazeker. Zorg ervoor dat uw zonnepanelen een nullastspanning hebben van 10 V-145 V en MC4-connectoren. Gebruik niet een combinatie van verschillende soorten zonnepanelen.

**V: Waarnaar verwijst de ontladingsdiepte (DoD)?**

A: DoD geeft aan welke deel van het vermogen aan de accu kan worden onttrokken. Voor de BLUETTI AC200MAX is de DoD ingesteld op 90%, wat betekent dat 90% van de capaciteit beschikbaar is om uw apparaat van stroom te voorzien. De rest van de capaciteit wordt gebruikt om de accu te beschermen tegen overontlading.

**V: Kan het apparaat tegelijkertijd worden opgeladen en ontladen?**

A: Ja, maar het heeft geen UPS-functie.

**V: Hoe kan ik het geluid van het aanraakscherm uitschakelen?**

A: Dit kan helaas niet worden uitgeschakeld.

**V: Kan het apparaat mijn koelkast, raamairconditioner of boormachine van stroom voorzien?**

A: Ja, maar meestal is voor deze apparaten een startvermogen nodig dat 5-7 keer hoger is dan het nominale vermogen, waardoor de AC200MAX gemakkelijk overbelast raakt.

**V: Kunnen twee AC200MAX-apparaten worden gekoppeld voor hoger(e) uitgangsspanning, vermogen en capaciteit?**

A: Nee.

**V: Kan de AC200MAX worden aangesloten op de stroomonderbreker in huis?**

A: Nee.

**V: Waarom geeft het scherm 0 watt weer wanneer ik een apparaat met een kleine belasting aansluit, zoals een ledlamp van 35 W?**

A: De stroom is te klein voor nauwkeurige meting bij aansluiting op apparaten met een lage belasting.

**V: Waarom draait er maar één ventilator?**

A: Het apparaat heeft een intelligent besturingsprogramma en wanneer het totale uitgangsvermogen tussen 1000 W en 1500 W ligt, draait er maar één ventilator. Wanneer het uitgangsvermogen meer dan 1500 W is, draaien beide ventilatoren.

## **6.2 Technische ondersteuning**

Mocht u verdere hulp nodig hebben, aarzel dan niet om contact op te nemen met het BLUETTI-serviceteam.

# Ga voor meer informatie naar:



@ BLUETTI Support

@ BLUETTI Official



@ bluetti\_inc



@ bluetti.inc



@ bluetti\_official



sale-eu@bluettipower.com

sale-uk@bluettipower.com



Aftersales-adres in de EU: Lise-Meitner-Strasse 14, 28816 Stuhr, Duitsland

Aftersales-adres in het VK: Unit 2 Northgate, Bolsover Busines Park, Woodhouse Line,  
Chesterfield, Engeland S44 6BD

**EU REP**

Onderneming: POWEROAK GmbH  
Adres: Lindwurmstr. 114, 80337 München Duitsland  
E-mail: logi@bluetti.de

**VK REP**

Onderneming: POWEROAK ENERGY UK CO., LTD  
Adres: Unit 2, NorthGate, Bolsover Business Park,  
Woodhouse Lane Chesterfield Engeland S44 6BD  
E-mail: poweroak.eu@bluetti.com