

≡COFLOW

MANUEL D'UTILISATION

V1.2

Micro-onduleur EcoFlow
PowerStream

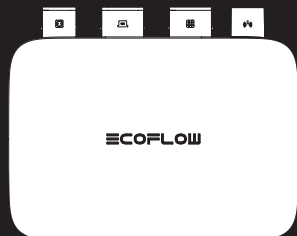

Avis de non-responsabilité

Lisez attentivement ce document avant d'utiliser le produit pour vous assurer que vous comprenez parfaitement le produit et que vous pouvez l'utiliser correctement. Après avoir lu ce document, conservez-le soigneusement pour pouvoir vous y référer ultérieurement. Une utilisation incorrecte de ce produit peut entraîner des blessures graves pour vous-même ou d'autres personnes, ou causer des dommages au produit et des pertes matérielles. Une fois que vous utilisez ce produit, il est considéré que vous comprenez, approuvez et acceptez tous les termes et le contenu de ce document. EcoFlow n'est pas responsable de toute perte causée par le fait que l'utilisateur n'utilise pas ce produit conformément au présent document.

Conformément aux lois et règlements, EcoFlow se réserve le droit d'interprétation finale de ce document et de tous les documents relatifs à ce produit. Ce document est susceptible d'être modifié (mises à jour, révisions ou résiliation) sans avis préalable. Veuillez consulter le site officiel d'EcoFlow pour obtenir les dernières informations sur le produit.



Par la présente, EcoFlow Inc. déclare que le Micro-onduleur EcoFlow PowerStream est conforme à la directive 2014/53/UE. Le texte intégral de la déclaration de conformité de l'UE est disponible à l'adresse internet suivante :

<http://www.ecoflow.com/eu/eu-compliance>
<http://www.ecoflow.com/de/eu-compliance>
<http://www.ecoflow.com/fr/eu-compliance>



Par la présente, EcoFlow Inc. déclare que le Micro-onduleur EcoFlow PowerStream est conforme aux réglementations sur les équipements radio de 2017. Le texte intégral de la déclaration de conformité de l'UKCA est disponible à l'adresse Internet suivante :

<http://www.ecoflow.com/uk/eu-compliance>



La poubelle barrée indique que le produit électrique et électronique (EE) ne doit pas être jeté comme un déchet non trié, mais doit être envoyé dans des installations de collecte séparée pour être récupéré et recyclé.



La marque et les logos Bluetooth® sont des marques déposées appartenant à Bluetooth SIG, Inc. et toute utilisation de ces marques par EcoFlow Inc. se fait sous licence. Les autres marques et noms commerciaux appartiennent à leurs propriétaires respectifs.

Sommaire

Consignes de sécurité	1
Sécurité générale	1
Exigences environnementales	2
Explication des symboles	2
Symboles sur la documentation	2
Symboles sur l'appareil	2
Contenu de la boîte	3
Présentation	4
Présentation du système	4
Présentation du produit	5
Indication par LED	6
Assemblage	7
Pré-assemblage	7
Procédure d'assemblage	8
Connexion de plusieurs panneaux solaires en série ou en parallèle	13
Montage du micro-onduleur	17
Considérations relatives à la mise à la terre	19
Utilisez le câble à extrémité libre BKW-CA pour le raccordement au réseau	20
Application EcoFlow	22
Page de votre système solaire pour balcon PowerStream	22
Page de votre micro-onduleur	24
Débrancher les câbles	25
Dépannage	27
Caractéristiques	31

Consignes de sécurité

Sécurité générale







1. Veuillez lire attentivement les documents avant d'installer, d'utiliser ou d'entretenir le produit. Les documents sont susceptibles d'être modifiés à la suite d'une mise à jour du produit ou pour d'autres raisons.
2. N'empilez pas d'objets lourds sur l'équipement.
3. Assurez-vous que tous les câbles et connecteurs sont intacts et secs avant de les brancher en cas de choc électrique.
4. Utilisez des outils d'isolation ou portez des équipements de protection individuelle lorsque vous installez ou utilisez le produit.
5. N'installez pas et ne faites pas fonctionner l'équipement dans des conditions climatiques extrêmes telles que la foudre, la neige, les fortes pluies, les vents violents, etc.
6. N'endommagez, ne salissez pas ou n'arrachez pas les étiquettes d'avertissement apposées sur l'équipement.
7. Ne frappez pas, ne tirez pas, ne traînez pas, ne pressez pas ou ne marchez pas sur l'équipement, et ne le jetez pas au feu, car il y a un risque d'explosion.
8. Après l'installation, veuillez nettoyer les restes de l'installation, tels que les boîtes, les attaches de câbles coupées, les matériaux d'isolation déchirés, etc.
9. Ne modifiez pas ou ne réparez pas l'équipement, veuillez contacter notre service client ou un personnel qualifié si nécessaire.
10. Utilisez correctement les outils et l'équipement pour éviter de blesser des personnes ou d'endommager l'équipement.
11. Comprenez les composants et le fonctionnement d'un système photovoltaïque raccordé au réseau et respectez les normes et réglementations locales. Veillez à ce que la tension et la fréquence au point de connexion répondent aux exigences de connexion au réseau du micro-onduleur et normes électriques locales.
12. Veillez à ce que les vis soient serrées au couple spécifié lors de l'installation (M5*12: 30 Kgf*cm; ST5*12: 45 Kgf*cm; M6*20: 90 Kgf*cm).
13. Si vous connectez uniquement les panneaux solaires et la batterie au micro-onduleur sans les brancher sur la prise CA, le micro-onduleur doit être mis à la terre.
14. Il est fortement recommandé d'installer un disjoncteur de surintensité entre l'équipement et le réseau.
15. La température de l'équipement peut atteindre plus de 70 °C en cours d'utilisation, ne le touchez pas avant qu'il ne refroidisse. De même, gardez toujours les enfants et les animaux domestiques hors de portée de l'équipement.
16. L'emplacement de l'installation doit vous permettre de poser les connecteurs.
17. Avant de retirer le connecteur CA (ou la batterie) du micro-onduleur, déconnectez le câble de l'extrémité de la prise CA (ou de la batterie).
18. Assurez-vous que la centrale électrique est hors tension pendant tout le processus de connexion.
19. Vous ne pouvez connecter des panneaux solaires qu'au port PV et une centrale électrique portable EcoFlow qu'au port batterie.

Exigences environnementales

1. Assurez-vous que l'équipement est installé, utilisé ou stocké dans un endroit bien ventilé.
2. N'installez pas et ne faites pas fonctionner l'équipement à proximité de sources inflammables, explosives, corrosives, caustiques ou humides.
3. N'exposez pas l'équipement à des champs électromagnétiques puissants afin d'éviter les interférences radio.





Explication des symboles

Symboles sur la documentation







Symbole	Explication	Symbole	Explication
	Danger présentant un niveau de risque élevé qui, s'il n'est pas évité, entraînera la mort ou des blessures graves.		Indique des informations supplémentaires sur l'utilisation correcte ou des conseils utiles.
	Danger présentant un niveau de risque faible qui, s'il n'est pas évité, peut entraîner des blessures légères ou endommager l'appareil.		Dans un ensemble de base
	Informations importantes auxquelles vous devez prêter attention.		En option (pas dans la boîte)

Symboles sur l'appareil

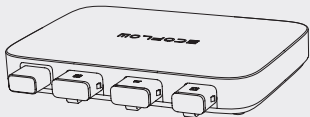
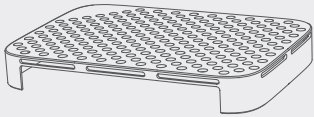
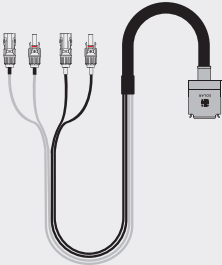
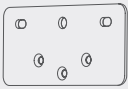
-  • N'endommagez pas, n'ételez pas et ne couvrez pas les étiquettes d'avertissement sur l'appareil. Toutes les étiquettes doivent être visibles après l'installation.

Symbole	Explication	Symbole	Explication
	Reportez-vous aux instructions d'utilisation		Attention, risque d'électrocution ; stockage d'énergie à décharge programmée
	Attention, surface chaude		La position de connexion du câble de terre de protection
	Attention, risque de danger	IP67	Indice de protection d'entrée

Contenu de la boîte

<p>A Micro-onduleur PowerStream</p>  <p>X1</p>	<p>B Étui de protection</p>  <p>X1</p>	
<p>C Câble solaire BKW</p>  <p>X1</p>	<p>D Tableau d'installation</p>  <p>X1</p>	<p>F M5*40</p>  <p>X2</p>
<p>H M6*20</p>  <p>X2</p>	<p>E M5*12</p>  <p>X3</p>	<p>G ST5.5*25</p>  <p>X2</p>
<p>I Ecrou M6</p>  <p>X2</p>	<p>J Extracteur de câble</p>  <p>X1</p>	

<p>D E F G</p>	<p>Utilisé pour fixer le micro-onduleur au mur. Voir « Montage sur le mur » pour plus de détails.</p>
<p>D F H I</p>	<p>Utilisé pour le montage du micro-onduleur sur le support. Voir « Montage sur le support » pour plus de détails.</p>
<p>J</p>	<p>Utilisé pour la déconnexion, situé au bas de l'étui de protection. Voir « Débranchement des câbles » pour plus de détails.</p>



 • Les images du produit et de ses composants peuvent différer du produit réel.
 • En cas de composants manquants ou défectueux, veuillez contacter le service clientèle d'EcoFlow.

Présentation

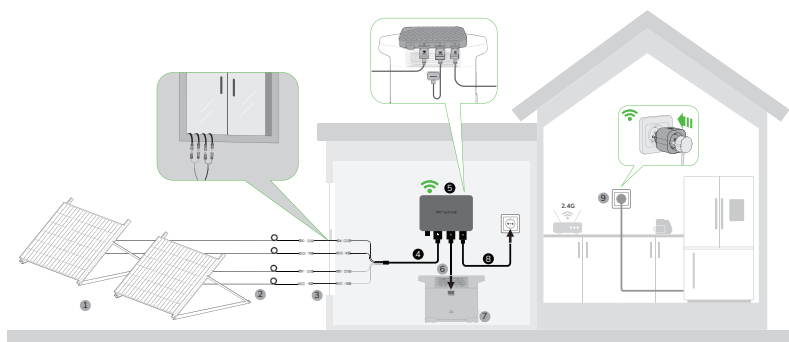
Présentation du système



Non.	Nom	Description	Dans un set de base / En option (pas dans la boîte)
1	Panneau solaire	Il est possible de raccorder jusqu'à deux groupes de panneaux solaires à un micro-onduleur.	
2	Câble d'extension	Utilisé pour prolonger la connexion entre le micro-onduleur et le panneau solaire.	
3	Câble super plat EcoFlow	Utilisé pour passer à travers une fenêtre ou une porte.	
4	Câble solaire EcoFlow BKW	Utilisé pour la connexion entre le micro-onduleur et le panneau solaire.	
5	Micro-onduleur PowerStream	/	
6	Câble de batterie	Utilisé pour la connexion entre le micro-onduleur et la station électrique portable EcoFlow. Trois types de câbles : Câble BKW-DELTA EB, câble BKW-DELTA PRO, câble BKW-RIVER.	
7	Station électrique portable EcoFlow	Utilisée pour le stockage de l'énergie.	

Non.	Nom	Description	Dans un set de base / En option (pas dans la boîte)
8	Câble CA-BKW EcoFlow	Utilisé pour la connexion du micro-onduleur au réseau domestique.	
9	EcoFlow Smart Plug	Utilisée pour surveiller la puissance des appareils et pour communiquer sans fil avec le micro-onduleur afin d'optimiser l'utilisation de l'énergie.	



- Vous pouvez acheter des accessoires optionnels sur le site officiel d'EcoFlow.

Présentation du produit

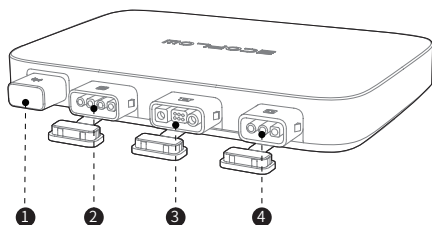

1 Antenne

Compatible avec l'application et les Smart Plugs

2 Port PV

Connexion avec les panneaux solaires

3 Port batterie / port DC

Connexion avec le station électrique portable EcoFlow

4 Port de sortie CA

Connexion au réseau domestique

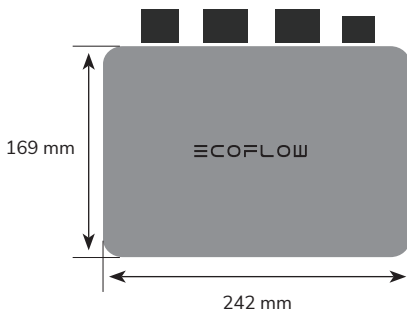

Indication par LED

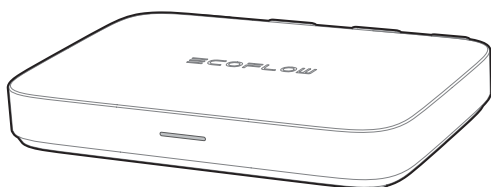

Indicateur LED	Couleur	Statut	Alimentation en électricité (réseau domestique)	Alimentation en électricité (Smart Plug)	Explication détaillée
	Vert	Respiration	✓	✓	Il y a une entrée de courant et une sortie de courant alternatif. L'électricité est acheminée vers la (les) prise(s) intelligente(s) pour être utilisée(s) par les appareils.
		Solide	✓	✗	Il y a une entrée de courant et une sortie CA, mais aucune électricité n'est acheminée vers la/les prise(s) intelligente(s).

	Blanc	Solide	Mise sous tension	Il y a une entrée PV ou/et la station d'alimentation se décharge (entrée DC), sans aucune sortie d'énergie.
		Respiration	Charge	Il y a une entrée PV et la centrale est chargée (sortie CC), sans sortie CA.
	Violet	Clignotant	Mise à jour	Mise à jour du micrologiciel.
	Bleu	Clignotant	Couplage	Appairage avec l'application EcoFlow.
	Jaune	Solide	Avertissement	Voir « Dépannage » pour plus de détails.
	Rouge	Solide	Erreur	Voir « Dépannage » pour plus de détails.

Assemblage

Pré-assemblage

AVIS

- Ce manuel d'utilisation fournit uniquement la méthode de connexion des câbles et la méthode de montage du micro-onduleur. Pour l'installation du panneau solaire, veuillez vous référer aux instructions relatives au panneau solaire et à ses accessoires.
- Si vous souhaitez vérifier le système solaire, effectuez l'assemblage par une journée ensoleillée.

Sélectionnez un emplacement pour le micro-onduleur PowerStream

Assurez-vous que le micro-onduleur se trouve dans la zone de couverture Wi-Fi.

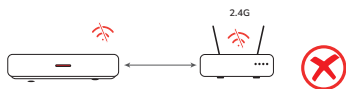
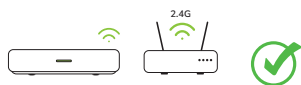

Ne placez pas ou n'installez pas le micro-onduleur dans une zone où des matériaux inflammables ou explosifs sont stockés.

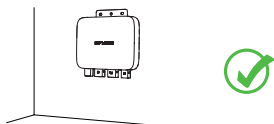

L'indice de protection IP du micro-onduleur est IP 67, il peut donc être installé à l'intérieur ou à l'extérieur. Toutefois, la station électrique portable EcoFlow n'est pas étanche. Si votre système comprend une station électrique portable, gardez-les toutes les deux à l'intérieur.

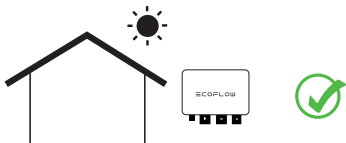

Mesurer la distance

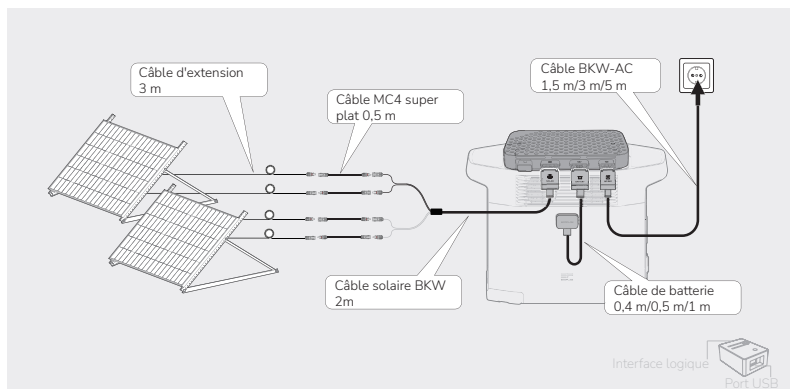

- La longueur des câbles varie selon les pays et les régions. Veuillez vous référer aux produits réels.
- A l'exception du câble standard solaire BKW et du câble BKW-AC, les autres câbles doivent être achetés sur le site officiel.

Procédure d'assemblage

1. Placez le micro-onduleur sur la station électrique portable EcoFlow.



- Si vous devez monter le micro-onduleur, reportez-vous à la section « Montage du micro-onduleur ».

2. Connexion avec des panneaux solaires.

AVIS

- Un câble solaire BKW comprend deux groupes de connecteurs MC4, qui peuvent être connectés à deux groupes de panneaux solaires.



Câble d'extension

b x4

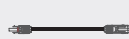

Câble super plat

c x4

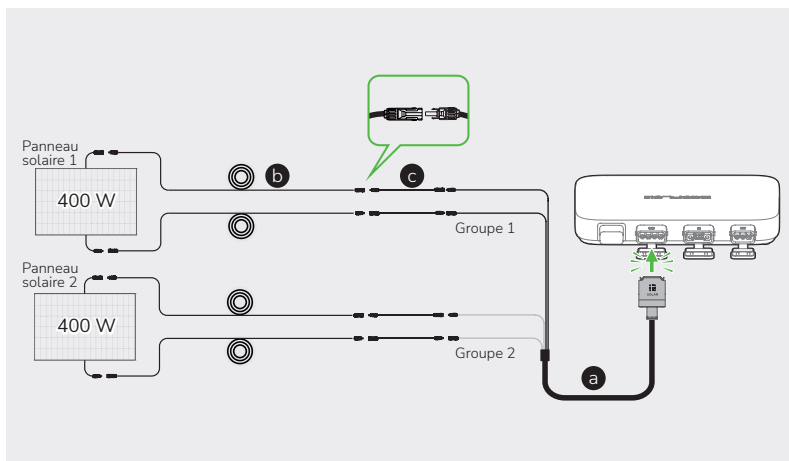

- Après avoir capté le rayonnement solaire, les panneaux solaires fournissent un courant continu au micro-onduleur. A ce moment-là, l'indicateur LED s'allume en blanc.
- Si vous raccordez plusieurs panneaux solaires en série ou en parallèle en tant que groupe, reportez-vous à la section « Raccordement de plusieurs panneaux solaires en série ou en parallèle ».
- Si vous connectez la station d'alimentation portable EcoFlow River au port CC du micro-onduleur, il est recommandé de connecter les panneaux solaires à la station d'alimentation, sinon l'énergie ne sera pas stockée. Pour le raccordement, reportez-vous au manuel d'utilisation de la station d'alimentation. [Téléchargez les manuels d'utilisation ici.](#)

3. Connexion à la station électrique portable EcoFlow.

Il existe trois types de câbles de batterie pour les différentes stations électriques portables EcoFlow, comme le montrent les figures ci-dessous.

AVIS

- Veillez à ce que la centrale portable soit éteinte pendant toute la durée du processus de connexion.
- Si vous utilisez le câble EcoFlow BKW-RIVER pour la station électrique portable EcoFlow River, la station d'alimentation ne fait que décharger de l'énergie et ne reçoit pas de charge.



BKW-DELTA
Câble EB



BKW-DELTA
Câble PRO

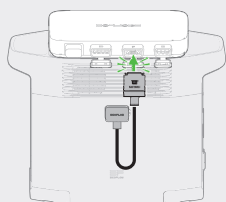

Série Delta 2 et série Delta Max

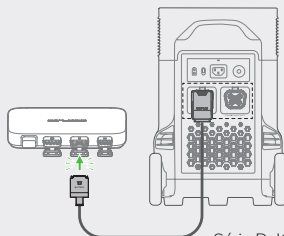

Série Delta Pro



Câble BKW-RIVER

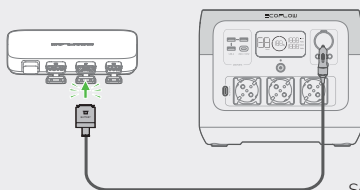

Série River, Delta
mini et Delta 1300

4. Se connecter au réseau domestique.

AVIS

- Vérifiez que la prise de courant alternatif est sous tension et que le réseau domestique est alimenté.
- En raison des réglementations locales, si vous devez utiliser le câble à extrémité ouverte BKW-CA pour le raccordement au réseau par un électricien, reportez-vous au chapitre « Utilisez le câble à extrémité libre BKW-CA pour le raccordement au réseau ».

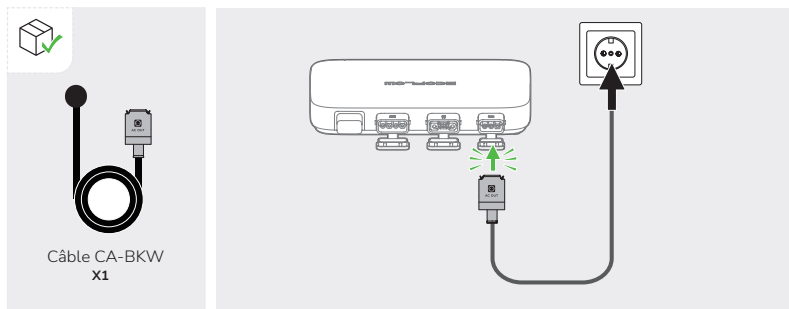

5. Allumez la station électrique portable EcoFlow.

AVIS

- Si votre système solaire de balcon PowerStream ne comprend pas de station électrique portable, ignorez cette étape.

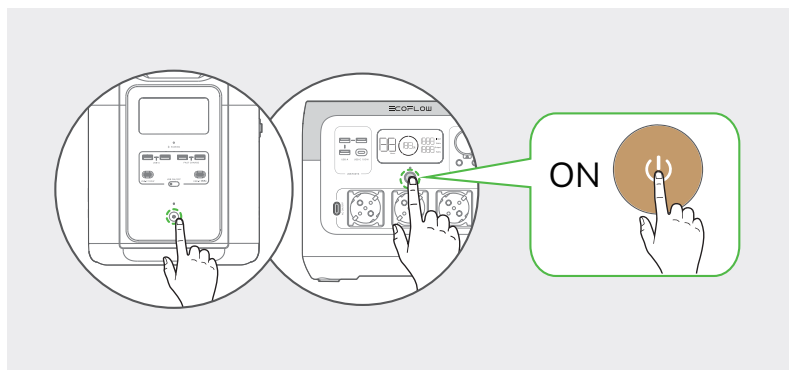

Une fois le raccordement effectué, l'indicateur LED s'allume en vert quand le panneau solaire capte le rayonnement solaire et que le micro-onduleur produit du courant alternatif.

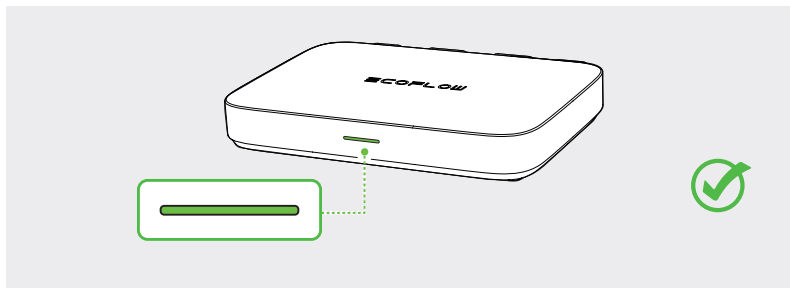

Il est fortement recommandé d'installer l'étui de protection sur le micro-onduleur. L'étui de protection se trouve dans la boîte.

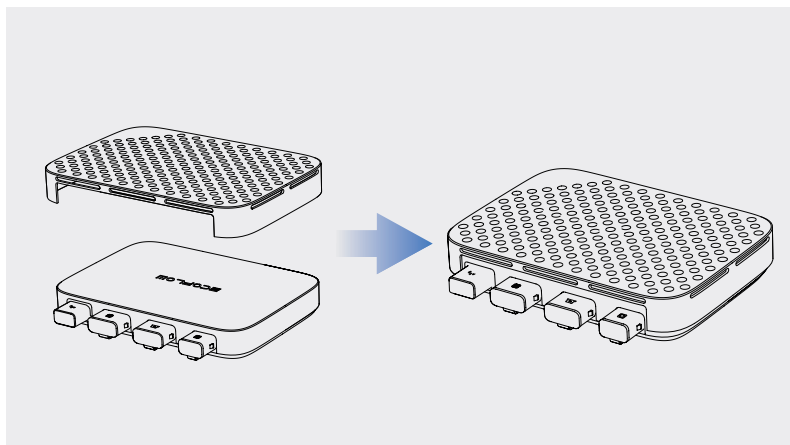

Connexion de plusieurs panneaux solaires en série ou en parallèle

AVIS

- Si vous connectez plusieurs panneaux solaires en série ou en parallèle en tant que groupe, assurez-vous que la tension de fonctionnement maximale (V_m) et le courant de fonctionnement maximal (I_m) de chaque groupe ne dépassent pas la tension d'entrée maximale (55V) et le courant de sortie maximal (13A) de l'entrée PV du micro-onduleur.
- La tension maximale de fonctionnement (V_m) et le courant maximal de fonctionnement (I_m) des panneaux solaires doivent être cohérents.

Panneaux solaires en série

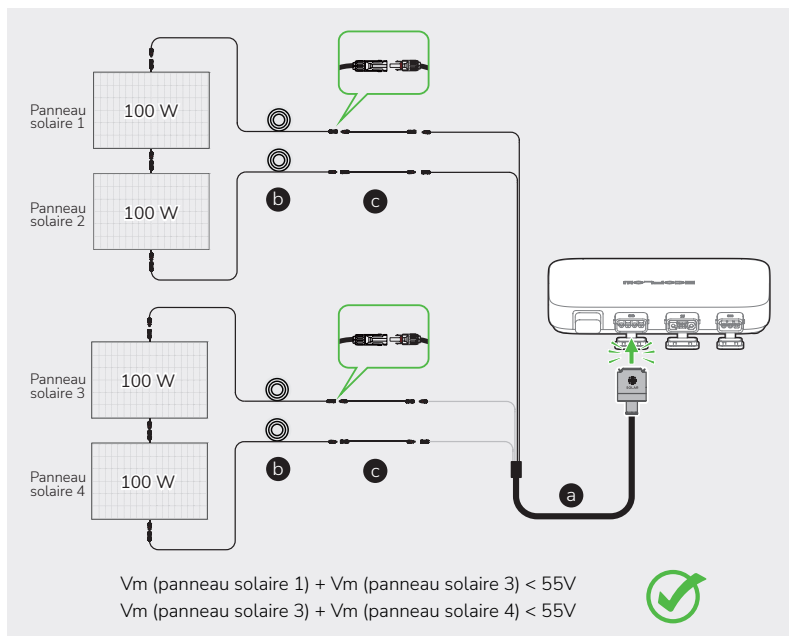
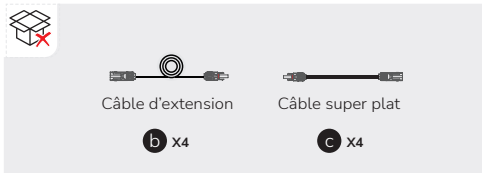

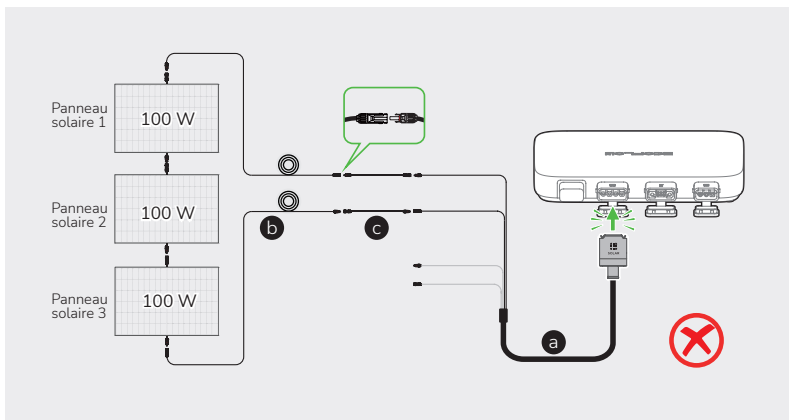

Panneaux solaires en série et en parallèle

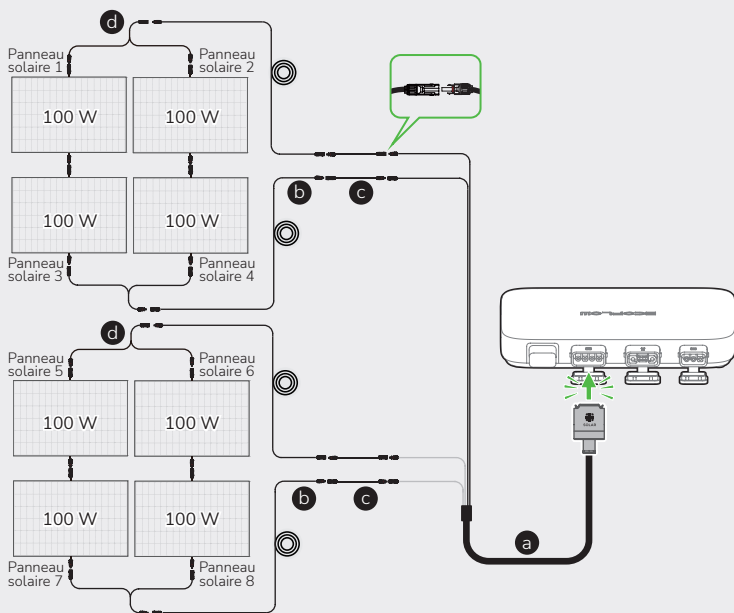
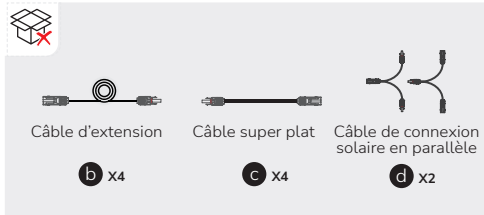
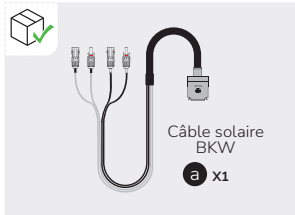

$$V_m (\text{panneau solaire 1}) + V_m (\text{panneau solaire 2}) < 55V$$

$$I_m (\text{panneau solaire 1}) + I_m (\text{panneau solaire 2}) < 13A$$



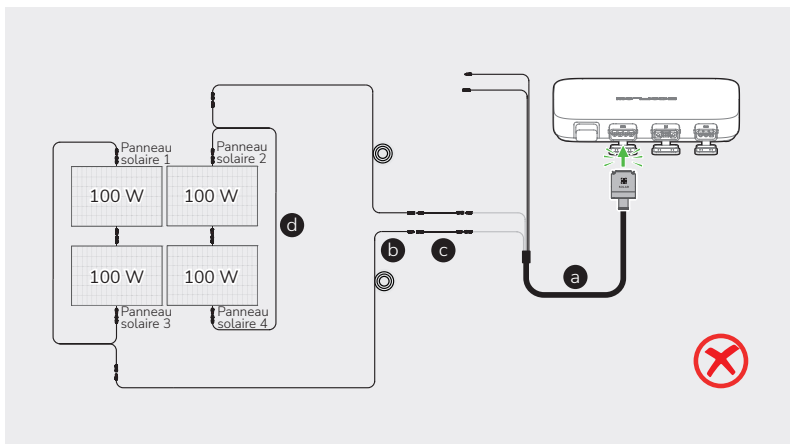

Montage du micro-onduleur

Si le système solaire de votre balcon ne comprend pas de station électrique portable, vous pouvez monter le micro-onduleur.



DANGER

- Portez des lunettes de protection ou des gants quand vous percez des trous.

Montage sur le mur

1. Utilisez le panneau d'installation pour localiser le trou et percez deux trous d'environ 41 mm de profondeur dans le mur. Insérez ensuite des vis M5*40 dans les trous.

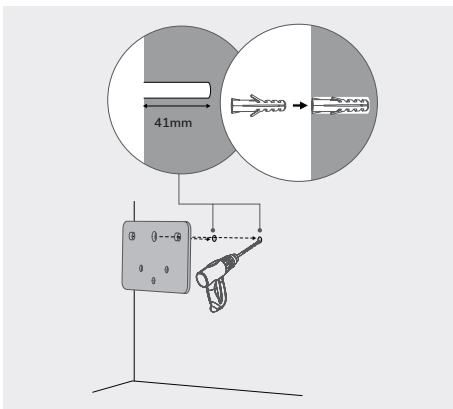
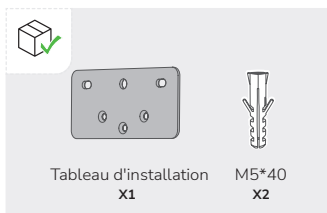

2. Installez M5*12 dans les positions correspondantes à l'arrière du micro-onduleur.

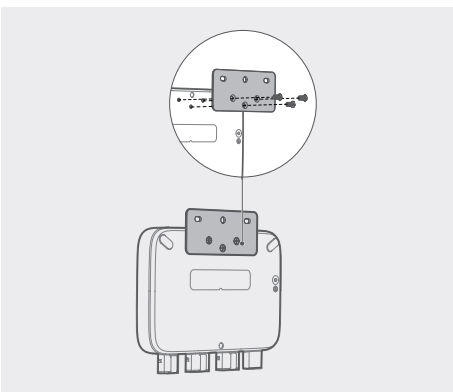
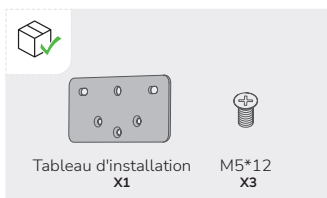
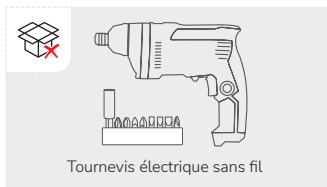

3. Insérer ST5.5*25 dans les trous M5*40 de la carte.

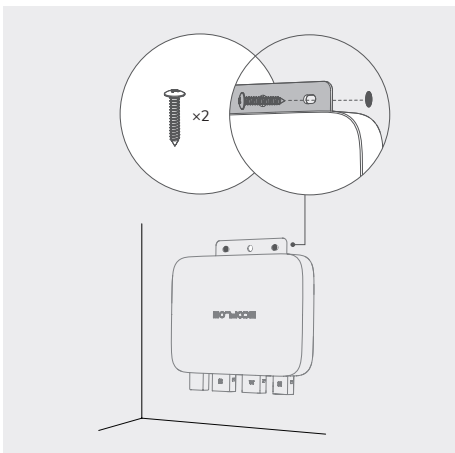
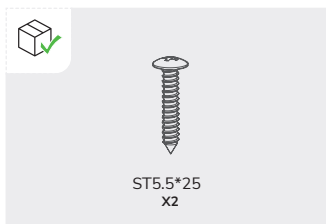
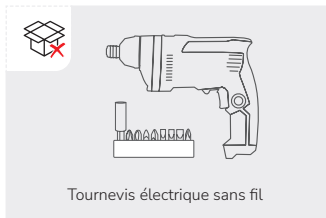

Montage sur le support

1. Installez M3*6 dans les positions correspondantes à l'arrière du micro-onduleur.

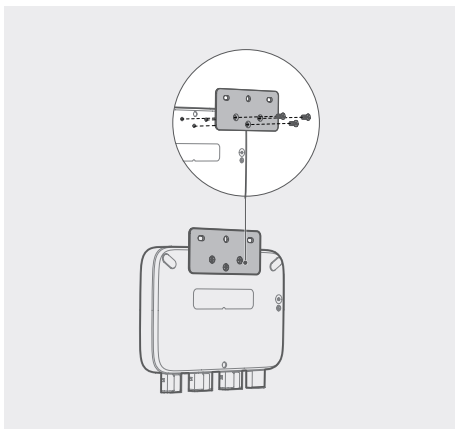
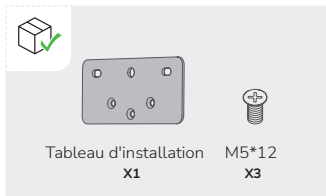
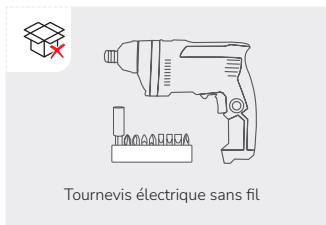

2. Installez deux M6*20 dans deux trous de la carte d'installation, et serrez les écrous M6 sur eux.

ATTENTION • Installez verticalement $\leq 15^\circ$ pour des raisons de stabilité et de sécurité.

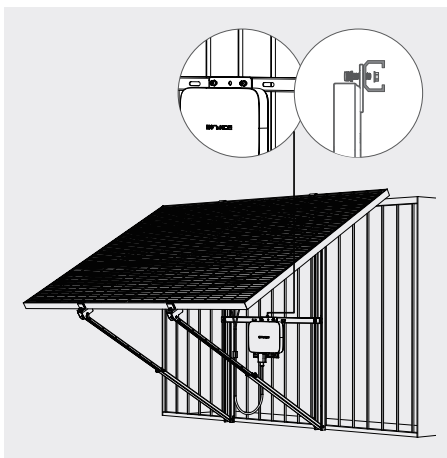
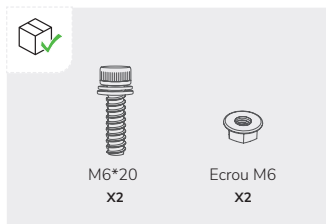
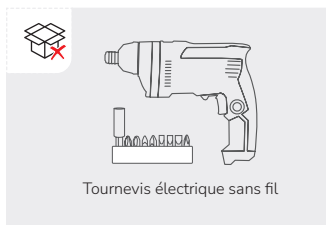

Considérations relatives à la mise à la terre

Un fil de terre se trouve à l'intérieur du câble CA-BKW fourni, la mise à la terre peut donc être effectuée directement à l'aide de ce câble CA-BKW.

Si vous avez besoin d'ajouter un conducteur de terre supplémentaire :

Outils et composants (non fournis) : une vis M4*6, un fil de mise à la terre (section $\geq 4 \text{ mm}^2$) avec un outil de connexion, des gants de sécurité et une perceuse.

1. Trouvez la borne de mise à la terre sur la partie inférieure du micro-onduleur.
2. Insérez M4*6 dans la borne de mise à la terre à travers l'outil de connexion du câble de mise à la terre.

Utilisez le câble à extrémité libre BKW-CA pour le raccordement au réseau

Si votre prise domestique est conforme aux spécifications Wieland ou si les réglementations locales l'exigent, vous devez utiliser le câble à extrémité libre BKW-CA pour le raccordement au réseau électrique.

DANGER

- Seul un personnel qualifié doit effectuer le raccordement du côté tension CA avec le câble à extrémité libre BKW-CA.
- Risque de choc électrique. Mettez hors tension le circuit de dérivation CA avant l'entretien.
- Portez un équipement de protection individuelle approprié avant toute opération.
- Suivez les exigences d'installation définies pour votre pays ou votre région.
- « L », « N » et « PE » sont marqués sur le câble à extrémité libre BKW-CA; effectuez donc les connexions en conséquence.

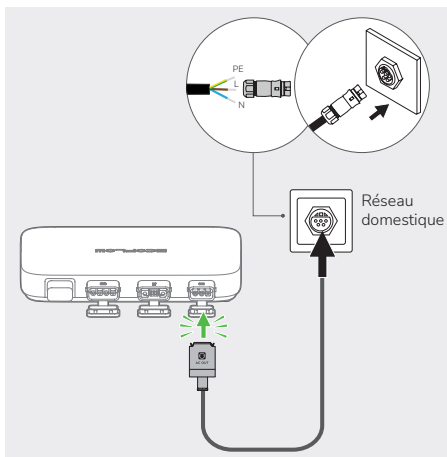
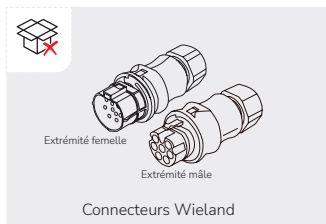
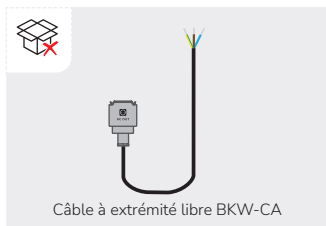

- Reportez-vous aux instructions des connecteurs Wieland pour plus de détails.
- Vous pouvez également connecter le micro-onduleur directement au panneau de distribution. Voir le schéma de câblage ci-dessous. Les conducteurs du circuit final doivent satisfaire à l'exigence suivante :

$$I_z \geq I_n + I_g$$

où :

I_z est la capacité de transport de courant des conducteurs du circuit final

I_n est le courant nominal du dispositif de protection du circuit final

I_g est le courant de sortie nominal du groupe électrogène

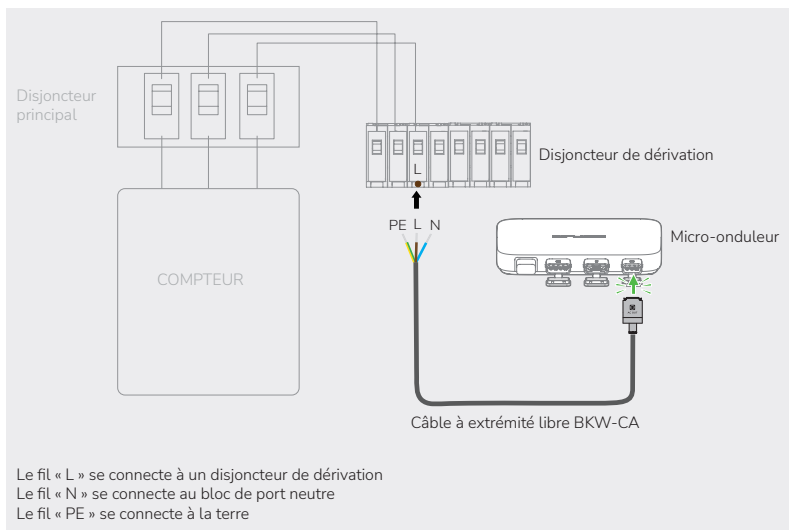

Application EcoFlow

AVIS

- Les chiffres sont à titre de référence seulement, veuillez vous référer à l'interface réelle de l'appli.

Contrôlez, surveillez et personnalisez votre micro-onduleur EcoFlow PowerStream à distance avec l'appli EcoFlow.

Téléchargez-la sur : <https://download.ecoflow.com/app>

Politique de confidentialité

En utilisant les produits, applications et services EcoFlow, vous acceptez les conditions d'utilisation et la politique de confidentialité d'EcoFlow, auxquelles vous pouvez accéder via la section « À propos » de la page « Utilisateur » de l'application EcoFlow ou sur le site Web officiel d'EcoFlow à l'adresse suivante

<https://www.ecoflow.com/policy/terms-of-use> et <https://www.ecoflow.com/policy/privacy-policy>



Page de votre système solaire pour balcon PowerStream

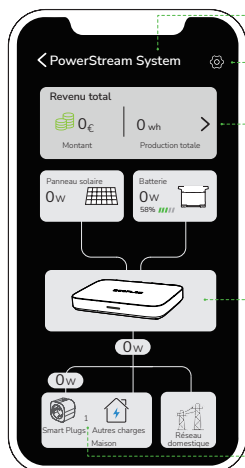

Nom de votre système PowerStream

Appuyez sur pour accéder à la page de configuration de votre système.

Vérifiez la production d'énergie et les économies cumulées. Appuyer sur « > » pour afficher les données historiques par données, semaine, mois ou année

Vérifier la production, le stockage et la fourniture d'énergie en temps réel.

Nombre de prises intelligentes dans le système

Réglage du mode d'alimentation

AVIS

- Cette fonction peut être activée quand la station d'alimentation portable est connectée.

Sur la page de votre système Powersystem, appuyez sur  > « Mode d'alimentation électrique ». Sélectionnez ensuite le mode dont vous avez besoin.

- **Privilégier l'alimentation électrique** : Sélectionnez cette option si vous souhaitez répondre en priorité à la consommation électrique des appareils électriques. Dans ce mode, quand l'alimentation électrique dépasse la demande des appareils électriques, la centrale portable sera chargée. Quand la demande d'appareils électriques est inférieure à l'alimentation électrique, la station d'alimentation portable se décharge.
- **Privilégier le stockage d'énergie** : Sélectionnez cette option si vous souhaitez donner la priorité au chargement de la station d'alimentation portable jusqu'à ce qu'elle atteigne sa limite de charge. Dans ce mode, la station d'alimentation portable ne se décharge pas.

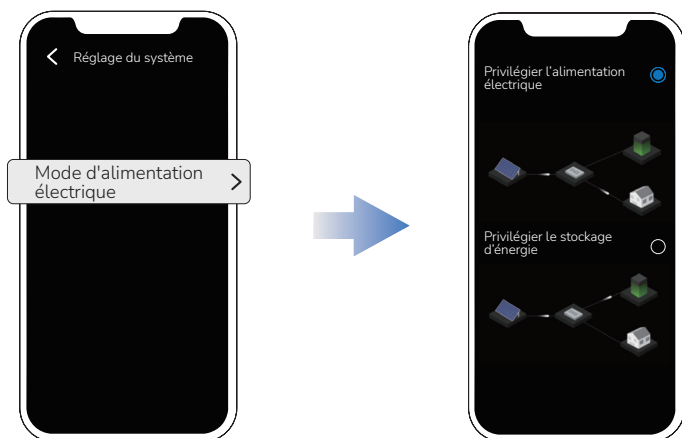

Réglage de le besoin en énergie de la sortie CA

Sur la page de votre système PowerStream, tapez sur  > « Puissance de sortie du système ».

Besoin en énergie de la sortie CA = Puissance de charge des Smart Plugs + Besoin en énergie des autres charges de la maison

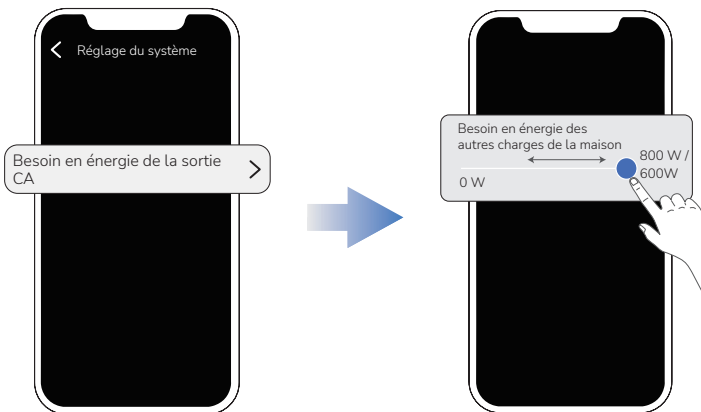

Mise à jour du micrologiciel

Sur la page de votre système Powersystem, appuyez sur  > « Firmware » pour vérifier la version du firmware du micro-onduleur et de la prise intelligente ou mettre à jour le firmware.



- Pour mettre à jour séparément le micro-onduleur, vous pouvez également mettre à jour le micrologiciel sur la page « Réglage » de votre micro-onduleur.

Page de votre micro-onduleur

Dans la liste de vos appareils, appuyez sur le micro-onduleur pour accéder à la page de votre micro-onduleur.



Débrancher les câbles



DANGER

- Ne retirez pas le connecteur à la main. Utilisez l'extracteur de câble fourni avec le produit pour vous aider à retirer le connecteur.
- Si vous avez installé un étui de protection, retirez-le du micro-ordinateur avant de retirer le connecteur.

Où se trouve l'extracteur de câble ?

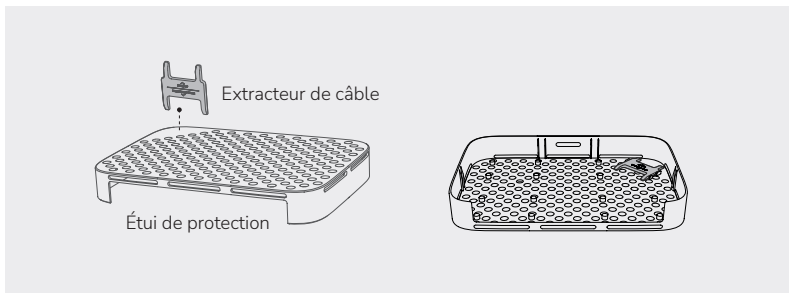

Comment utiliser l'extracteur de câble ?



ATTENTION

- Avant de retirer le câble de batterie, mettez la station d'alimentation hors tension.

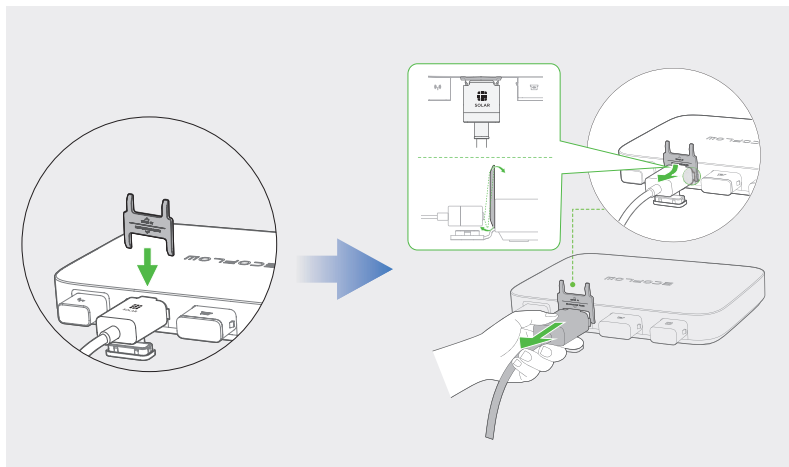

Retirez les connecteurs dans l'ordre suivant :

AVIS

- Avant de retirer le connecteur CA (ou batterie) du micro-onduleur, débranchez le câble de l'extrémité de la prise CA (ou de la batterie).

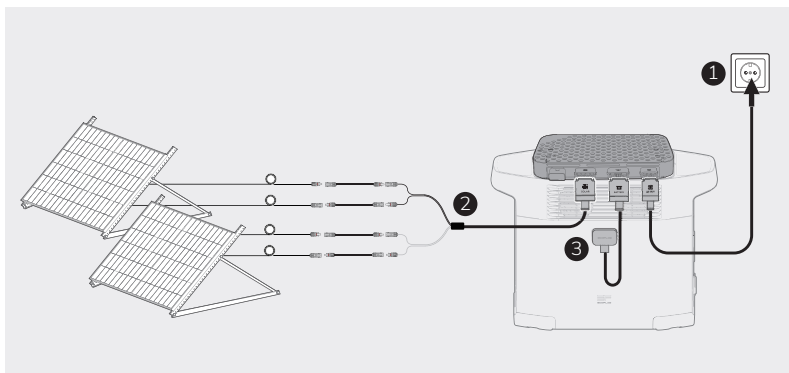

Dépannage

Si l'indicateur LED devient jaune ou rouge, un avertissement ou des erreurs se produisent. Veuillez suivre les instructions de l'application ou du tableau ci-dessous pour résoudre le problème. Si le problème n'est pas résolu, veuillez contacter le service clientèle.

-  **DANGER** • N'essayez pas de réparer le micro-onduleur.

Code d'erreur	Indicateur LED	Nom	Suggestion
1	Rouge	Erreur d'appareil	<ol style="list-style-type: none">1. Débranchez tous les câbles connectés à PowerStream.2. Patientez pendant 30 secondes, puis branchez tous les câbles.3. Si l'erreur persiste, contactez le service client.
2	Rouge	Erreur d'appareil	<ol style="list-style-type: none">1. Débranchez tous les câbles connectés à PowerStream.2. Patientez pendant 30 secondes, puis branchez tous les câbles.3. Si l'erreur persiste, contactez le service client.
4	Rouge	Erreur d'appareil	<ol style="list-style-type: none">1. Débranchez tous les câbles connectés à PowerStream.2. Patientez pendant 30 secondes, puis branchez tous les câbles.3. Si l'erreur persiste, contactez le service client.
8	(Affiché dans l'application)	Erreur du réseau	<ol style="list-style-type: none">1. Essayez de retirer le câble CA et insérez-le à nouveau. Assurez-vous que le connecteur est bien inséré.2. Si le problème persiste, le réseau électrique est probablement défectueux. Patientez que le réseau électrique soit rétabli.3. Si le problème persiste pendant plus d'une heure, contactez le service client.
16	(Affiché dans l'application)	Erreur du réseau	<ol style="list-style-type: none">1. Essayez de retirer le câble CA et insérez-le à nouveau. Assurez-vous que le connecteur est bien inséré.2. Si le problème persiste, le réseau électrique est probablement défectueux. Patientez que le réseau électrique soit rétabli.3. Si le problème persiste pendant plus d'une heure, contactez le service client.

Code d'erreur	Indicateur LED	Nom	Suggestion
32	(Affiché dans l'application)	Erreur du réseau	<ol style="list-style-type: none"> 1. Essayez de retirer le câble CA et insérez-le à nouveau. Assurez-vous que le connecteur est bien inséré. 2. Si le problème persiste, le réseau électrique est probablement défectueux. Patientez que le réseau électrique soit rétabli. 3. Si le problème persiste pendant plus d'une heure, contactez le service client.
64	(Affiché dans l'application)	Erreur du réseau	<ol style="list-style-type: none"> 1. Essayez de retirer le câble CA et insérez-le à nouveau. Assurez-vous que le connecteur est bien inséré. 2. Si le problème persiste, le réseau électrique est probablement défectueux. Patientez que le réseau électrique soit rétabli. 3. Si le problème persiste pendant plus d'une heure, contactez le service client.
128	(Affiché dans l'application)	Erreur du réseau	<ol style="list-style-type: none"> 1. Essayez de retirer le câble CA et insérez-le à nouveau. Assurez-vous que le connecteur est bien inséré. 2. Si le problème persiste, le réseau électrique est probablement défectueux. Patientez que le réseau électrique soit rétabli. 3. Si le problème persiste pendant plus d'une heure, contactez le service client.
256	Rouge	Erreur d'appareil	<ol style="list-style-type: none"> 1. Débranchez tous les câbles connectés à PowerStream. 2. Patientez pendant 30 secondes, puis branchez tous les câbles. 3. Si l'erreur persiste, contactez le service client.
512	Rouge	Erreur d'appareil	<ol style="list-style-type: none"> 1. Débranchez tous les câbles connectés à PowerStream. 2. Patientez pendant 30 secondes, puis branchez tous les câbles. 3. Si l'erreur persiste, contactez le service client.
1024	Rouge	Erreur d'appareil	<ol style="list-style-type: none"> 1. Débranchez tous les câbles connectés à PowerStream. 2. Patientez pendant 30 secondes, puis branchez tous les câbles. 3. Si l'erreur persiste, contactez le service client.

Code d'erreur	Indicateur LED	Nom	Suggestion
4096	(Affiché dans l'application)	Déconnecté du réseau	<ol style="list-style-type: none"> 1. Essayez de retirer le câble CA et insérez-le à nouveau. Assurez-vous que le connecteur est bien inséré. 2. Si le problème persiste, le réseau électrique est probablement défectueux. Patientez que le réseau électrique soit rétabli. 3. Si le problème persiste pendant plus d'une heure, contactez le service client.
16384	Rouge	Erreur d'appareil	<ol style="list-style-type: none"> 1. Débranchez tous les câbles connectés à PowerStream. 2. Patientez pendant 30 secondes, puis branchez tous les câbles. 3. Si l'erreur persiste, contactez le service client.
4	Jaune	Raccordement incorrect du panneau solaire	Assurez-vous que le panneau solaire est correctement raccordé. Si l'erreur persiste, contactez le service client.
8	Jaune	Raccordement incorrect du panneau solaire	Assurez-vous que le panneau solaire est correctement raccordé. Si l'erreur persiste, contactez le service client.
16	Jaune	La température de l'appareil est trop élevée	Maintenez la température ambiante dans une plage de -40 °C à 50 °C. Si l'erreur persiste, contactez le service client.
32	Jaune	Température trop basse	Maintenez la température ambiante dans une plage de -40 °C à 50 °C. Si l'erreur persiste, contactez le service client.
64	Rouge	Surtension du panneau solaire	Vérifiez que la tension en circuit ouvert du panneau solaire est comprise entre 11 V et 55 V.
16	Jaune	Température trop élevée	Maintenez la température ambiante dans une plage de -40 °C à 50 °C. Si l'erreur persiste, contactez le service client.
4	Jaune	Le niveau de charge de la batterie de la station électrique est trop élevé	Déchargez la station électrique jusqu'à ce que la batterie ait un niveau de charge de 90 %.

Code d'erreur	Indicateur LED	Nom	Suggestion
16	Jaune	Tension anormale sur le port DC	Assurez-vous que la tension au port CC est retombée entre 11 V et 15 V ou entre 40 V et 59 V.
32	Jaune	Tension anormale sur le port DC	Assurez-vous que la tension au port CC est retombée entre 11 V et 15 V ou entre 40 V et 59 V.
8	Jaune	Température trop élevée	Maintenez la température ambiante dans une plage de -40 °C à 50 °C. Si l'erreur persiste, contactez le service client.
16	Jaune	Température trop basse	Maintenez la température ambiante dans une plage de -40 °C à 50 °C. Si l'erreur persiste, contactez le service client.

Caractéristiques

Informations générales	
Modèle	EFWN511/EFWN511B
Dimensions	242×169×33 (mm)
Poids	Environ 3 kg
Port PV	
Tension de fonctionnement	11 - 55 Vcc
Tension d'entrée maximale	55 Vcc
Courant d'entrée maximal	13 A
Tension d'entrée initiale	15 Vcc
Protection contre les inversions de connexion	Pris en charge
Surtension	II
Courant de court-circuit PV maximal (Isc PV)	14 A
Courant de retour maximal de l'onduleur vers le réseau	0 A
Nombre de MPPT	2
Port BAT / CC	
Mode de décharge	
Tension d'entrée de décharge	11 -15 Vcc , 40 - 59 Vcc
Courant d'entrée maximal	13 A
Tension d'entrée maximale	59 Vcc
Mode de charge	
Tension de charge	30 - 58 Vcc
Courant de charge maximal	13 A
Tension de charge nominale	48 Vcc
Surtension	II

Courant de court-circuit de l'entrée de la batterie	20 A
Port CA	
Tension de sortie	220/230/240 VCA
Fréquence de sortie	50 Hz
Facteur de puissance de sortie	±0,8 ~ 1
Courant de sortie maximal	EFWN511: 3,7 A EFWN511B: 2,8 A
THDI	<=3%@100% de charge
Composant CC	20 mA max
Protection maximale contre les surintensités de sortie	4 A
Surtension	III
Autres	
Positionnement	Intérieur ou extérieur
Niveau de pollution	PD3
Indice de protection d'entrée	IP67
Température de fonctionnement	-40 °C à 50 °C
Humidité	0 % à 100 %
Altitude	≤2 000 m
Emplacement humide	Oui
Type d'onduleur	Isolé
Classe de protection	1
Wi-Fi (2,4 G)	Plage de fréquence : 20 M : 2 412 - 2 472 MHz 40 M : 2 422 - 2 462 MHz Puissance de sortie maximale : ≤20 dBm
Bluetooth®	Plage de fréquence : 2 402 - 2 480 MHz Puissance de sortie maximale : ≤20 dBm

Pour connaître les paramètres mis à jour, veuillez consulter notre site web pour télécharger le dernier manuel de l'utilisateur.

