

ECOFLOW

EcoFlow DELTA Pro

User Manual V1.0

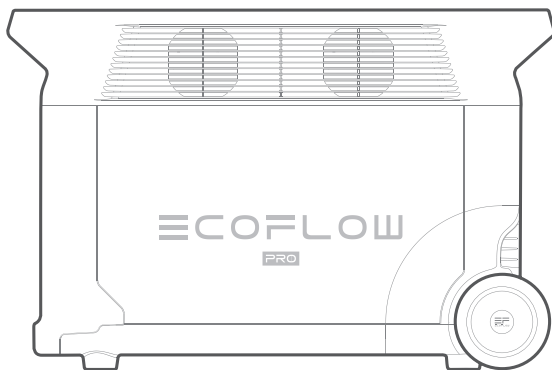

Disclaimer

Read this user manual carefully before using the product to ensure that you completely understand the product and can correctly use it. After reading this user manual, keep it properly for future reference. Improper use of this product may cause serious injury to yourself or others, or cause product damage and property loss. Once you use this product, it is deemed that you understand, approve and accept all the terms and content in this document. EcoFlow is not liable for any loss caused by the user's failure to use this product in compliance with this user manual.

In compliance with laws and regulations, EcoFlow reserves the right to final interpretation of this document and all documents related to this product. This document is subject to changes (updates, revisions, or termination) without prior notice. Please visit EcoFlow's official website to obtain the latest product information.

Content

Specifications	1
Safety Instructions	2
EcoFlow App	4
What's in the Box	4
Product Details	4
Overview	4
LCD screen	6
Power On/Off	7
Charging Your Devices	7
Charging DELTA Pro	8
Grid Power	8
Solar Charging	9
Car Outlet Charging	10
Smart Extra Battery	10
X-Boost and EPS	11
X-Boost	11
EPS	11
FAQ	12
Storage and Maintenance	12
Troubleshooting	13

Specifications

General Info	
Net Weight	Approximately 45kg (99 lbs)
Dimension	635×285×416mm / 25 × 11 × 16 in
Capacity	3,600Wh, 48V \equiv
Wi-Fi	Frequency Range: 2412-2472MHz Maximum Output Power: 13.49dBm
Bluetooth	Frequency Range: 2402-2480MHz Maximum Output Power: -0.31dBm
Output Ports	
AC (×4)	Pure sine wave, 3,600W total (surge 7,200W), 230V~ (50Hz/60Hz)
USB-A (×2)	5V \equiv 2.4A, 12W Max per port, total 24W
USB-A Fast Charging (×2)	5V \equiv 2.4A 9V \equiv 2A 12V \equiv 1.5A, 18W Max per port, total 36W
USB-C (×2)	5/9/12/15/20V \equiv 5A, 100W Max per port, total 200W
Car Charger	12.6V \equiv 10A, 126W Max
DC5521 Output (×2)	12.6V \equiv 3A, 38W Max per port
Anderson Output	12.6V \equiv 30A, 378W Max
Input Ports	
AC Charge	230V~ 2875W Max
AC Input Voltage	100-120V~ 12.5A, 220-240V~ 12.5A, 50Hz/60Hz
Solar Charger	11-150V \equiv 15A Max, 1,600W Max
Car Charger	Supports 12V/24V Battery, default 8A
Battery Info	
Cell Chemistry	LFP
Cycle Life	3,500 cycles to 80% + capacity
Protection Type	Over Voltage Protection, Overload Protection, Over Temperature Protection, Short Circuit Protection, Low Temperature Protection, Low Voltage Protection, Overcurrent Protection

Operating Temperature

Optimal Operating Temperature	20°C~30°C
Discharging Temperature	-10°C~45°C
Charging Temperature	0°C~45°C
Storage Temperature	-10°C~45°C (optimal: 20°C~30°C)

Add-ons (sold separately)

DELTA Pro Smart Extra Battery	Up to two units
EcoFlow Smart Generator	
DELTA Pro Remote Control	Wired or wireless
EV X-Stream Adapter	Charge from electric vehicle charging



1. A car charger shares power with the DC5521 output port, offering a maximum output of 126W.
2. Whether the product can be charged or discharged depends on the actual temperature of the battery pack.



Safety Instructions

Usage

1. Do not use the product near a heat source, such as a fire source or a heating furnace.
2. Avoid contact with any liquid. Do not immerse the product in water or get it wet. Do not use the product in rain or humid environments.
3. Do not use the product in an environment with strong static electricity/magnetic fields.
4. Do not disassemble the product in any way or pierce the product with sharp objects.
5. Avoid using wires or other metal objects that may result in a short circuit.
6. Do not use unofficial components or accessories. If you need to replace any components or accessories, please visit official EcoFlow channels to check relevant information.
7. When using the product, please strictly follow the operating environment temperature specified in this user manual. If the temperature is too high, it may result in a fire or explosion; if the temperature is too low, the product performance may be severely reduced, or the product may cease to work.
8. Do not stack any heavy objects on the product.
9. Do not lock the fan forcibly during use.
10. Please avoid impact, falls, or severe vibrations when using the product. In case of a severe external impact, turn off the power supply immediately and stop using the product. Ensure the product is well fastened during transportation to avoid vibrations and impacts.

11. If you accidentally drop the product into water during use, please place it in a safe open area, and stay away from it until it is completely dry. The dried product should not be used again, and should be properly disposed of according to section "Disposal Guide". If the product catches fire, we recommend that you use the fire extinguishers in the following order: water or water mist, sand, fire blanket, dry powder, and finally a carbon dioxide fire extinguisher.
12. Use a dry cloth to clean off dirt on the product ports.
13. Rest the product on a flat surface to avoid damages caused by the product falling over. If the product is overturned and severely damaged, turn it off immediately, place the battery in an open area, keep it away from combustible matter and people, and dispose of it in accordance with local laws and regulations.
14. Ensure that the product is kept out of reach of children and pets.
15. Store the product in a dry and ventilated place.
16. It is recommended to use moisture barrier bags in wet environments (for example, places by the sea or waterways) to prevent the product from getting soaked. If water is found inside the product, it must not be used or turned on again. Please take anti-electric shock measures before touching the product. Following this, place the product in a safe, waterproof and open area. Once complete contact EcoFlow Customer Service immediately.
17. This product is not recommended for powering medical emergency equipment related to personal safety, including but not limited to medical grade ventilators (hospital version CPAP: Continuous Positive Airway Pressure), artificial lungs (ECMO, Extracorporeal Membrane Please follow your doctor's instructions and consult with the manufacturer for restrictions on the use of the equipment. If used for general medical equipment, please be sure to monitor the power status to ensure that the power does not run out.
18. When in use, power supply products will generate electromagnetic fields, which are likely to affect the normal operation of medical implants or personal medical equipment such as pacemakers, cochlear implants, hearing aids, defibrillators etc. If these types of medical equipment are being used, please contact the manufacturer to inquire about any restrictions on the use of such equipment. These measure are fundamental to ensure a safe distance between the medical implants (for example, pacemakers, cochlear implants, hearing aids, defibrillators etc.) and this product while in use.
19. When the power supply is connected in normal mode to a refrigerator, power fluctuations may cause the power supply to automatically shut down. When connecting the power supply to a refrigerator that stores medicine, vaccines or other valuable items, it is recommended to set the AC output to "Always on" in the app. This helps support a continuous power supply and ensures a safe and efficient power consumption state.



Operation of this equipment in a residential environment could cause radio interference.

Disposal Guide

1. If conditions permit, make sure that the battery is fully discharged before disposing it in a designated battery recycling bin. The product contains batteries with potentially dangerous chemicals, so it is strictly prohibited to dispose of it in ordinary trash cans. For more details, please follow the local laws and regulations on battery recycling and disposal.
2. If the battery cannot be fully discharged due to a product failure, please do not dispose of the battery directly in the battery recycling box. In such case, you should contact a professional battery recycling company for further processing.
3. Please dispose of over-discharged batteries that cannot be recharged.

EcoFlow App

Control, monitor and customize your EcoFlow DELTA Pro from afar with the EcoFlow App.
Download at: <https://download.ecoflow.com/app>



Privacy policy

By using EcoFlow Products, Applications and Services, you consent to the EcoFlow Term of Use and Privacy Policy, which you can access via the "About" section of the "User" page on the EcoFlow App or on the official EcoFlow website at

<https://www.ecoflow.com/policy/terms-of-use>
and

<https://www.ecoflow.com/policy/privacy-policy>

What's in the Box

DELTA Pro

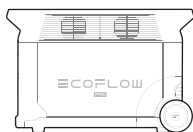

AC Charging Cable

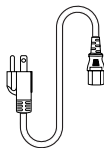

Car Charging Cable

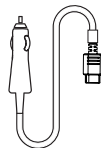

DC5521 to DC5525 Cable

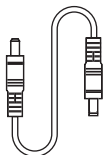

Handle Cover

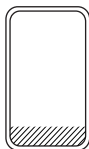

User Manual & Warranty Card

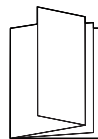

Product Details

Overview

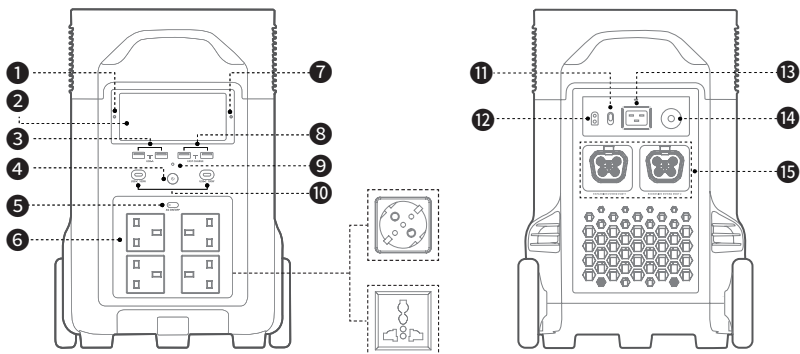

- | | | |
|---------------------------|------------------------------------|-----------------------------------|
| 1. Ambient light detector | 7. Pairing indicator | 12. Solar/car charging input port |
| 2. LCD screen | 8. USB-A fast charging output port | 13. X-Stream charging input port |
| 3. USB-A output port | 9. Main power button indicator | 14. Overload protection switch |
| 4. Main power button | 10. USB-C 100W output port | 15. Extra battery port |
| 5. AC power button | 11. AC charge speed switch | |
| 6. AC output sockets | | |



The type of AC socket varies in different countries or regions, the picture above is for illustration only, please refer to the actual product.

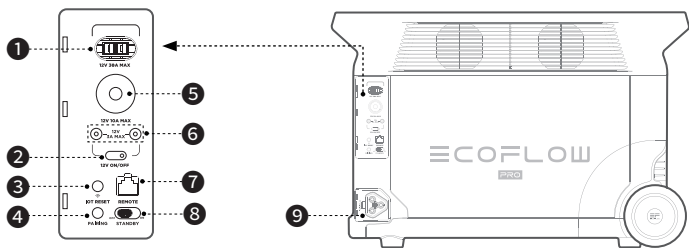

- | | | |
|------------------------|-----------------------|--|
| 1. Anderson port | 4. Pairing button | 7. Remote control port |
| 2. 12V DC power button | 5. Car outlet | 8. Bluetooth standby switch [△] |
| 3. IOT button | 6. DC5521 output port | 9. Infinity port |



Bluetooth standby:

After the Bluetooth standby switch is turned on, DELTA Pro still works with the main power button turned off, use EcoFlow app or remote control (sold separately) to turn on/off the product (Bluetooth standby has a certain amount of power consumption, please turn it off if you don't need to remotely control the product).

LCD Screen

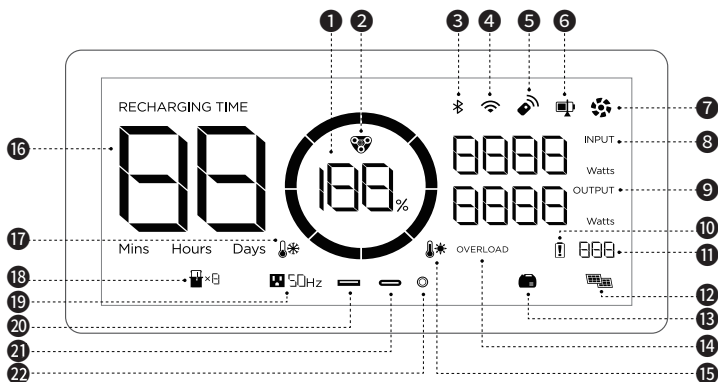

- | | | |
|-----------------------------------|-------------------------------------|------------------|
| 1. Remaining battery percentage | 10. Battery failure warning | 19. AC output |
| 2. EV X-Stream charging indicator | 11. Error code | 20. USB-A output |
| 3. Bluetooth connection | 12. Solar charging | 21. USB-C output |
| 4. WiFi connection | 13. Smart generator | 22. DC output |
| 5. Remote control | 14. Overload warning | |
| 6. State of charge | 15. High temperature warning | |
| 7. Fan indicator | 16. Remaining charge/discharge time | |
| 8. Input power | 17. Low temperature warning | |
| 9. Output power | 18. Extra battery | |

Icon	Name	State
	Remaining battery	Rotating clockwise: charging 100%: fully charged Flashing: flat battery
	Error code	Refer to the EcoFlow app for details
	Wi-Fi	Flashing: 1) the product is ready for pairing; 2) pair with the product via hotspot on your phone Solid: Internet connection succeeded Off: Internet connection failed



Refer to "Troubleshooting" for details.

Power On/Off

Press the main power button once to turn on the product, then the LCD screen lights up and the main power indicator becomes breathing white; press and hold the main power button for at least 3 seconds to turn off the product, meanwhile, the LCD screen also goes off.

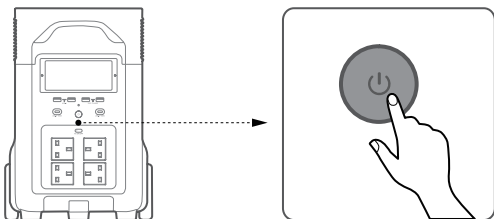

1. After main power turned on, press the main power button once to turn off the LCD screen
2. If the product is not used for 5 minutes, it will enter hibernation state with the LCD screen gone off. When you start to use the product again, the LCD screen will turn on automatically.
3. The product defaults to 2 hours of standby time. With the output power buttons turned off and no other load for 2 hours, the product will shut off automatically. You can set the standby duration in the app.

Charging Your Devices

Press "12V DC power button" or "AC power button" once to turn on their corresponding DC/AC ports or sockets; press again to turn them off.

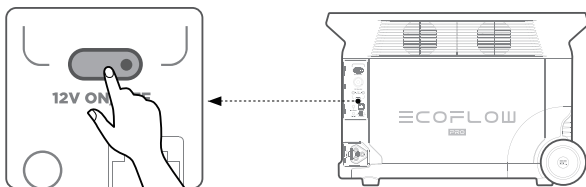

Short press 12V DC power button

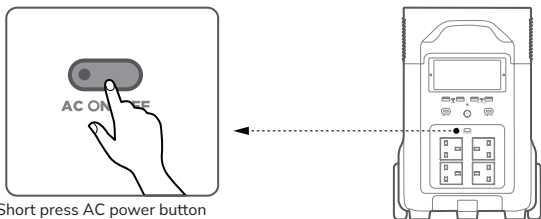

Short press AC power button



1. Please make sure that the product is turned on.
2. After the DC output power button is turned on, the product will not shut off automatically.
3. Make sure that the sum power of all loaded devices is lower than that of the rated power.
4. After 12 hours without any load for the AC output ports, the AC power button will shut down automatically.

Charging DELTA Pro

Grid Power

EcoFlow's X-Stream fast charging technology is specifically for AC charging, offering 1800W of max input power. You can control the charging power through the AC charging Speed Switch. The default max input power for the AC charging speed is 400W, which can be modified in the EcoFlow app.

In case of unusual situations where the AC input current remains higher than 20A, the X-Stream charging input port will initiate a self-protection function, and the Overload Protection Switch on the product will automatically pop up. After confirming that there is no product failure, you can press the Overload Protection Switch to resume charging.

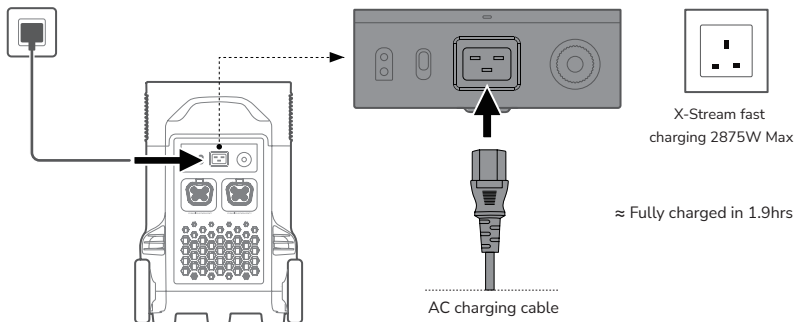

The charging power can be adjusted through the AC Charge Speed Switch on the back of the product. You can set the charging power range in the EcoFlow App.

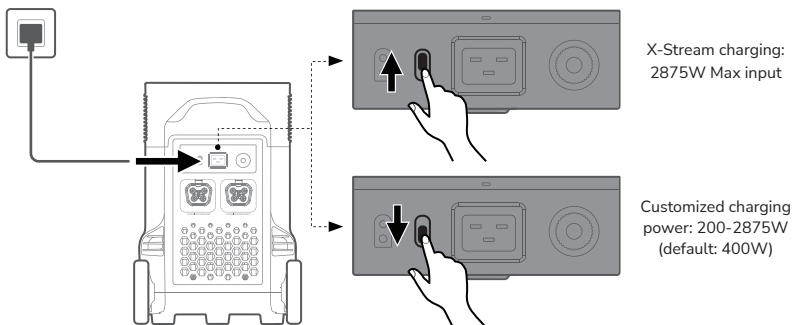

Please use the AC Charging Cable included in the package for fast charging. Do not use other cables to charge. Plug directly into an AC wall outlet and make sure that the wall output current is more than 15A. Otherwise, reduce the unit charging speed with the AC Charge Speed Switch. EcoFlow takes no responsibilities for any consequences caused by failures to follow instructions, including but not limited to charging with other AC charging cables.

Solar Charging

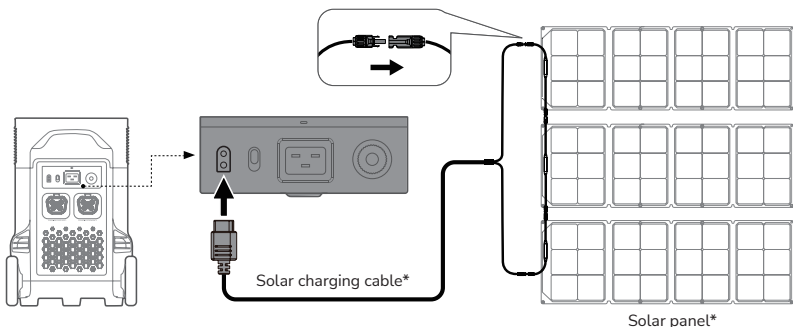

1. Solar charging cable (MC4-XT60 adapter cable) and the solar panel are supplied separately.
2. When using an EcoFlow solar panel to charge the product, please follow the instructions that come with the solar panel.
3. Before connecting the solar panel, please ensure that the solar panel's output voltage is within 150V to avoid product damages.

Car Charging

Users can recharge the product through the Car Outlet. It supports 12V/24V car chargers and an 8A default charging current.

Please charge using the car charger after you've started the car to avoid failure to start due to insufficient car battery. In addition, please make sure that the cigarette lighter of the Car Outlet and the Car Charger Input Cable are in good condition. EcoFlow takes no responsibilities for any losses or damages caused by failures to follow instructions.

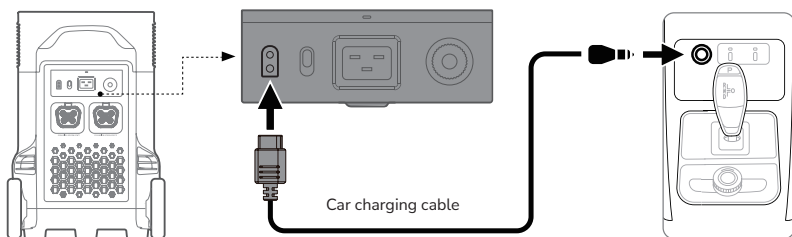

Smart Extra Battery

A single DELTA Pro can link with up to two Smart Extra Batteries at once for added capacity. Refer to the user manuals of the Smart Extra Battery and Smart Generator for detailed instructions.

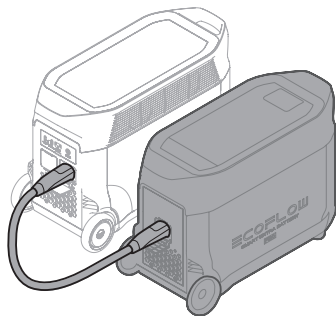

1. Turn off both the Smart Extra Battery and DELTA Pro before connecting or disconnecting them.
2. Before using, make sure both DELTA Pro and Smart Extra Battery display the extra battery icon on their screens.
3. Turn off the Smart Extra Battery before connecting or disconnecting it.
4. Do not touch the metal terminals of the Smart Extra Battery connector. If the metal terminals need to be cleaned, gently wipe them with a dry cloth.

X-Boost and EPS

X-Boost

With EcoFlow X-Boost technology, the product can power a 4,500W max. device while the rated output power remains 3,600W, avoiding operation failure due to overload protection. X-Boost Tips:

1. X-Boost is not available when the AC output is turned on in a recharging state (in bypass mode).
2. X-Boost is not applicable for all electrical appliances; it's incompatible with appliances with strict voltage requirements and a rated power over 3600W. Appliances with voltage protection (such as precise instruments) are not supported. X-Boost mode is more suitable for heating devices. Please conduct your own tests with your devices with X-Boost enabled.



Bypass mode: When the product is plugged into the power socket for recharging and connected to other devices at the same time, it cannot provide power to the devices if the AC power button is turned on, instead, the devices are powered by the grid.

EPS

The product supports EPS. When you connect the grid power to the AC Input Port of the product through an AC cable, you can power electrical devices through the AC Output Port (AC power will come from the grid and not the power station in this situation). In case of a sudden blackout, the product can automatically switch to the battery powered supply mode within 30ms.



As a basic UPS function, this function does not support 0ms switching. Please do not connect the product to any device that requires 0ms UPS, such as data servers and workstations. Please test and confirm the compatibility before using the product. We recommend that you only charge one device at a time and avoid using multiple ones at the same time to avoid overload protection. EcoFlow takes no responsibilities for any device failures or data losses caused by failures to follow instructions.

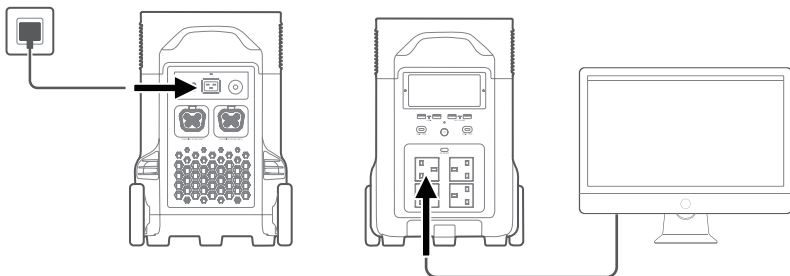

FAQ

1. What battery does the product use?

High-quality LFP battery.

2. What devices can the product's AC output port power?

With 3600W rated power and 7200W peak power, the product's AC output ports can power most household appliances. Before you use it, we recommend that you confirm the power of the appliances first and ensure the sum power of all loaded appliances is lower than that of the rated power.

3. How long can the product charge my devices?

The charging time is shown on the product's LCD Screen, which can be used to estimate the charging time of most appliances with stable power usage.

4. How do I know if the product is charging?

When it's charging, the remaining charging time will be shown on the LCD Screen. Meanwhile, the charging indicator icon begins to rotate with the remaining battery percentage and the input power shown on the right of the circle.

5. How do I clean the product?

Gently wipe it with a dry, soft, clean cloth or paper towel.

6. How do I store the product?

Before storing, please turn off the product first, and then store it in a dry and ventilated place at room temperature. Do not place it near water sources. For long-term storage, please discharge and recharge the product every three months to extend its battery life.























7. Can I bring the product on a plane?

No.

Storage and Maintenance

1. Ideally, use and store the product in a place of between 20°C ~ 30°C, and always keep it away from water, intense heat, and sharp objects. For an extended product lifespan, do not store it in places of temperatures above 45°C or below -10°C.
2. For long-term storage, please discharge the product every three months (firstly discharge it to 0%, then fully recharge it, and lastly discharge it to 60%); the product will not be covered by the warranty if it is not charged or discharged for more than 6 months.

Troubleshooting

Indicator			Problem	Solution
	OVERLOAD (Flashing)		USB-A Overload Protection	Resume normal operation by removing the electrical device connected to the USB-A port.
	OVERLOAD (Flashing)		USB-C Overload Protection	Resume normal operation by removing the electrical device connected to the USB-C port.
	(Flashing)		USB-C High Temperature Protection	After the product cools down, it will resume normal operation automatically.
RECHARGING TIME 	(Flashing)		High Temperature Charge Protection	Charging can be resumed automatically after the battery cools down.
	(Flashing)		High Temperature Discharge Protection	The power supply can be resumed automatically after the battery cools down.
RECHARGING TIME 	(Flashing)		Low Temperature Charge Protection	Charging can be resumed automatically after battery temperature rises above 5°C (41°F).
	(Flashing)		Low Temperature Discharge Protection	The power supply can be resumed automatically after the battery temperature rises above -12°C (10°F).
	50Hz OVERLOAD (Flashing)		AC Output Overload Protection	Normal operation will be resumed automatically after you remove the overloaded device and restart the product. Electrical appliances should be used within rated power. (Refer to X-Boost instructions to get more details about power limitations).
	50Hz (Flashing)		AC High Temperature Protection	Please confirm whether the fan inlet and outlet are blocked, if not, normal operation will be resumed automatically after the product temperature drops.
	50Hz (Flashing)		AC Low Temperature Protection	Normal operation will be resumed automatically after the product is used at optimum environmental temperatures.
	(Flashing)		Fan Blockage	Please check if the fan is blocked by foreign materials.
	OVERLOAD (Flashing)		Car Charger Overload Protection	The product will resume normal operation automatically after you remove the device connected to the car charger.
	(Flashing)		Car Charger High Temperature Protection	After the product cools down, it will resume normal operation automatically.
	(Stays on)		Battery Failure	Contact EcoFlow customer service.



If the alarm prompt shows on the product LCD screen during use and does not disappear after a restart, please stop using it immediately (do not try to charge or discharge). If you require any other assistance, please contact EcoFlow Customer Service.

Haftungsausschluss

Lesen Sie diese Bedienungsanleitung sorgfältig durch, bevor Sie das Produkt verwenden, um sicherzustellen, dass Sie das Produkt vollständig verstehen und es richtig verwenden können. Bewahren Sie diese Bedienungsanleitung nach dem Lesen zum späteren Nachschlagen gut auf. Die unsachgemäße Verwendung dieses Produkts kann zu schweren Verletzungen bei Ihnen oder anderen Personen sowie zu Produkt- und Sachschäden führen. Sobald Sie dieses Produkt verwenden, wird davon ausgegangen, dass Sie alle Bedingungen und Inhalte dieses Dokuments verstehen, genehmigen und akzeptieren. EcoFlow haftet nicht für Schäden, die dadurch entstehen, dass der Nutzer das Produkt nicht in Übereinstimmung mit dieser Bedienungsanleitung verwendet.

In Übereinstimmung mit den Gesetzen und Vorschriften behält sich EcoFlow das Recht auf die endgültige Auslegung dieses Dokuments und aller Dokumente, die zu dem Produkt gehören, vor. Dieses Dokument kann ohne vorherige Ankündigung geändert (aktualisiert, überarbeitet oder beendet) werden. Bitte besuchen Sie die offizielle Website von EcoFlow, um die neuesten Produktinformationen zu erhalten.

Inhalt

Spezifikationen	1
Sicherheitshinweise	2
EcoFlow-App	4
Lieferumfang	4
Produktdetails	4
Überblick	4
LCD-Anzeige	6
Ein-/Ausschalten	7
Aufladen Ihrer Geräte	7
DELTA Pro aufladen	8
AC-Ladung	8
Aufladen mit Solarmodulen	9
Aufladen an Autosteckdose	10
Intelligente Zusatzakku	10
X-Boost und EPS	11
X-Boost	11
EPS	11
Häufig Gestellte Fragen	12
Lagerung und Wartung	12
Fehlerbehebung	13

Spezifikationen

Allgemeine Informationen

Nettogewicht	ca. 45 kg
Abmessungen	635×285×416 mm
Kapazität	3600 Wh, 48 V \approx
WLAN	Frequenzbereich: 2412-2472MHz Maximale Ausgangsleistung: 13.49dBm
Bluetooth	Frequenzbereich: 2402-2480MHz Maximale Ausgangsleistung: -0.31dBm

Ausgänge

AC (x4)	Reine Sinuswelle, 3600 W insgesamt (Kurzeitig 7200 W), 230V~ (50Hz)
USB-A (x2)	5 V \approx 2,4 A, max. 12 W pro Anschluss, insg. 24 W
USB-A-Schnellladeanschluss (x2)	5 V \approx 2,4 A 9 V \approx 2 A 12 V \approx 1,5 A max. 18 W pro Anschluss
USB-C (x2)	5/9/12/15/20 V \approx 5 A max. 100 W pro Anschluss, insg. 200 W
Kfz-Ladegerät	12,6 V \approx 10 A, max. 126 W
DC5521-Ausgang (x2)	12,6 V \approx 3 A, max. 38 W pro Anschluss
Anderson-Ausgang	12,6 V \approx 30 A, max. 378 W

Eingänge

AC-Ladung	230V~ max. 2875W
AC-Eingangsspannung	etwa 100–120 V 12,5A, etwa 220–240 V 12,5 A, 50 Hz/60 Hz
Solarladegerät	11–150 V \approx max. 15 A, max. 1600 W
Kfz-Ladegerät	Unterstützt 12-/24-V-Akku, Standard 8 A

Informationen zum Akku

Zellenchemie	LFP
Lebensdauer	3500 Zyklen bis zu 80 % Kapazität
Schutztyp	Überspannungsschutz, Überlastschutz, Übertemperaturschutz, Kurzschlusschutz, Niedertemperaturschutz, Niederspannungsschutz, Überstromschutz

Betriebstemperatur

Optimale Betriebstemperatur	20 °C~30 °C
Temperatur Entladen	-10 °C~45 °C
Temperatur Laden	0 °C~45 °C
Lagertemperatur	-10 °C~45 °C (Optimal: 20 °C~30 °C)

Add-ons (separat erhältlich)

DELTA Pro Intelligente Zusatzakku	Bis zu zwei Geräte
EcoFlow Smart Generator	
DELTA Pro Fernbedienung	Kabelgebunden oder kabellos
EV X-Stream Adapter	Laden an Ladestationen von Elektrofahrzeugen



1. Ein Kfz-Ladegerät teilt die Leistung mit dem DC5521-Ausgang und bietet eine maximale Leistung von 126W.
2. Ob das Produkt geladen oder entladen werden kann, hängt von der tatsächlichen Temperatur des Akkus ab.



Sicherheitshinweise

Verbrauch

1. Verwenden Sie das Produkt nicht in der Nähe einer Wärmequelle, z. B. eines offenen Feuers oder Heizofens.
2. Vermeiden Sie Kontakt mit Flüssigkeiten. Tauchen Sie das Produkt nicht in Wasser, und lassen Sie es nicht nass werden. Verwenden Sie das Produkt nicht im Regen oder in feuchten Umgebungen.
3. Verwenden Sie das Produkt nicht in einer Umgebung mit starker statischer Elektrizität/ Magnetfeldern.
4. Bauen Sie das Produkt nicht auseinander, und durchstechen Sie es nicht mit spitzen Gegenständen.
5. Vermeiden Sie die Verwendung von Drähten oder anderen Metallobjekten, die zu einem Kurzschluss führen können.
6. Verwenden Sie nur Originalkomponenten oder -zubehöerteile. Wenn Sie Komponenten oder Zubehör austauschen müssen, besuchen Sie bitte für alle relevanten Informationen die offiziellen EcoFlow-Kanäle.
7. Beachten Sie bei der Verwendung des Produkts unbedingt die in dieser Bedienungsanleitung angegebene Umgebungstemperatur. Wenn die Temperatur zu hoch ist, kann dies zu einem Brand oder einer Explosion führen. Wenn die Temperatur zu niedrig ist, kann das die Leistung des Produkts stark beeinträchtigen oder zu Ausfällen führen.
8. Stellen Sie keine schweren Gegenstände auf das Produkt.
9. Den Lüfter während des Betriebs nicht gewaltsam zum Stillstand bringen.
10. Vermeiden Sie Schläge, Stürze und starke Vibrationen bei der Verwendung des Produkts. Schalten Sie im Fall eines schweren Schlags auf das Produkt sofort die Stromversorgung aus, und verwenden Sie das Produkt nicht weiter. Stellen Sie sicher, dass das Produkt während des Transports gut gesichert ist, um Vibrationen und Stöße zu vermeiden.
11. Wenn Sie das Produkt während des Gebrauchs versehentlich in Wasser fallen lassen, legen Sie

es an einen sicheren, offenen Ort und lassen Sie es vollständig trocknen, ohne erneut damit in Kontakt zu kommen. Das getrocknete Produkt darf nicht mehr verwendet werden und muss gemäß Abschnitt « Hinweise zur Entsorgung » ordnungsgemäß entsorgt werden. Wenn das Produkt Feuer fängt, empfehlen wir, die Feuerlöscher in der folgenden Reihenfolge zu verwenden: Wasser oder Wassernebel, Sand, Löschdecke, Trockenpulver und schließlich einen Kohlendioxid-Feuerlöscher.

12. Entfernen Sie Schmutz an den Anschlüssen des Produkts mit einem trockenen Tuch.
13. Stellen Sie das Produkt auf eine ebene Oberfläche, um Schäden durch etwaiges Umkippen zu vermeiden. Wenn das Produkt umgekippt ist und dabei stark beschädigt wurde, schalten Sie es sofort aus, stellen Sie den Akku in einen offenen Bereich, halten Sie sie von brennbaren Materialien sowie Personen fern, und entsorgen Sie sie gemäß den vor Ort geltenden Gesetzen und Vorschriften.
14. Stellen Sie sicher, dass das Produkt außerhalb der Reichweite von Kindern und Haustieren aufbewahrt wird.
15. Bewahren Sie das Produkt an einem trockenen und gut belüfteten Ort auf.
16. Es wird empfohlen, in nassen Umgebungen (zum Beispiel nahe am Meer oder an Wasserwegen) Beutel mit Feuchtigkeitssperre zu verwenden, um zu verhindern, dass das Produkt nass wird. Wenn sich Wasser im Produkt befindet, darf dieses nicht verwendet oder wieder eingeschaltet werden. Vor dem Berühren des Produkts Maßnahmen gegen elektrische Stromschläge vornehmen. Platzieren Sie das Produkt dann in einem sicheren, vor Wasser geschützten und offenen Bereich. Wenden Sie sich anschließend sofort an den Kundendienst von EcoFlow.
17. Dieses Produkt wird nicht für den Betrieb von medizinischen Notfallgeräten zur persönlichen Lebenserhaltung empfohlen, einschließlich, aber nicht beschränkt auf Beatmungsgeräte für medizinische Zwecke (CPAP-Geräte für Krankenhäuser), künstliche Lungen (ECMO). Bitte befolgen Sie den Rat Ihres Arztes und erkundigen Sie sich beim Hersteller bezüglich Einschränkungen bei der Verwendung des Geräts. Wenn Sie allgemeine medizinische Geräte mit Strom versorgen müssen, behalten Sie den Zustand der Stromversorgung im Auge und stellen Sie sicher, dass ausreichend Strom zur Verfügung steht.
18. Bei der Verwendung erzeugen Stromversorgungsgeräte elektromagnetische Felder, die den normalen Betrieb von medizinischen Implantaten oder persönlichen medizinischen Geräten wie Herzschrittmachern, Cochlea-Implantaten, Hörgeräten, Defibrillatoren usw. beeinträchtigen können. Wenn solche medizinischen Geräten verwendet werden, wenden Sie sich an den Hersteller, um etwaige Einschränkungen bei der Verwendung solcher Geräte zu erfragen. Diese Maßnahmen sind von grundlegender Bedeutung, um einen ausreichenden Sicherheitsabstand zwischen den medizinischen Implantaten (z. B. Herzschrittmacher, Cochlea-Implantate, Hörgeräte, Defibrillatoren usw.) und diesem Produkt zu gewährleisten, während es in Betrieb ist.
19. Wenn die Stromversorgung im normalen Modus an einen Kühlschrank angeschlossen ist, können Stromschwankungen dazu führen, dass die Stromversorgung automatisch abgeschaltet wird. Wenn die Stromversorgung an einen Kühlschrank angeschlossen wird, in dem Medikamente, Impfstoffe oder andere wertvolle Gegenstände bzw. Substanzen gelagert werden, wird empfohlen, den AC-Ausgang in der App auf „Immer eingeschaltet“ zu stellen. Dies hilft bei der Gewährleistung einer durchgängigen Stromversorgung und eines effizienten Stromverbrauchs.



Betrieb des Geräts in einer Wohnumgebung kann vielleicht Funkstörungen verursachen.

Hinweise zur Entsorgung

1. Wenn die Bedingungen es zulassen, stellen Sie sicher, dass der Akku vollständig entladen ist, bevor Sie sie der dafür vorgesehenen Batterie-Recyclingmöglichkeit zuführen. Das Produkt enthält Akkus mit potenziell gefährlichen Chemikalien. Daher ist es strengstens untersagt, diese in normalen Abfallbehältern zu entsorgen. Für weitere Informationen befolgen Sie bitte die lokalen Gesetze und Vorschriften zum Recycling und zur Entsorgung von Batterien/Akkus.
2. Wenn der Akku aufgrund eines Produktfehlers nicht vollständig entladen werden kann, entsorgen Sie sie nicht direkt über das Batterie-Recycling. In diesem Fall sollten Sie sich zum weiteren Vorgehen an ein professionelles Recycling-Unternehmen wenden.
3. Bitte entsorgen Sie Akkus, die eine Tiefenentladung aufweisen und nicht wieder aufgeladen werden können.

EcoFlow-App

Mit der EcoFlow-App können Sie Ihre EcoFlow DELTA Pro aus der Ferne steuern, überwachen und anpassen. Laden Sie die App hier herunter: <https://download.ecoflow.com/app>



Datenschutzrichtlinie

Durch die Nutzung von EcoFlow-Produkten, -Anwendungen und -Services stimmen Sie den Nutzungsbedingungen und der Datenschutzrichtlinie von EcoFlow zu, auf die Sie über den Bereich „Info“ der Seite „Benutzer“ in der EcoFlow-App oder auf der offiziellen EcoFlow-Website unter

<https://www.ecoflow.com/policy/terms-of-use>
und

<https://www.ecoflow.com/policy/privacy-policy> zugreifen können.

Lieferumfang

DELTA Pro

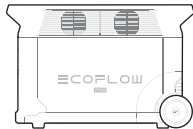

AC-Ladekabel

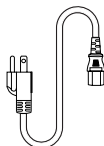

Ladekabel für Kfz-
Bordspannungssteckdose

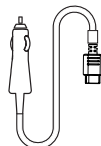

DC5521-zu-DC5525-Kabel

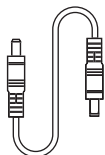

Griffabdeckung

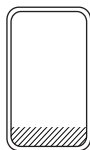

Benutzerhandbuch und
Garantiekarte

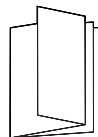

Produktdetails

Überblick

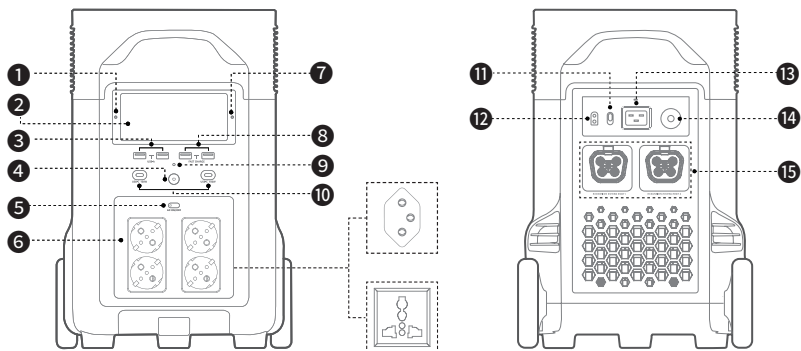

- | | |
|-------------------------|---|
| 1. Umgebungslichtsensor | 6. AC-Ausgang |
| 2. LCD-Bildschirm | 7. Kopplungsanzeige |
| 3. USB-A-Ausgang | 8. USB-A-Schnellladeanschluss |
| 4. Hauptnetzschalter | 9. Anzeigeleuchte für Hauptnetzschalter |
| 5. AC-Netztaсте | |

- | |
|-------------------------------------|
| 10. USB-C-Ausgang 100 W |
| 11. AC-Ladegeschwindigkeitsschalter |
| 12. Solar-/Kfz-Ladeeingang |
| 13. X-Stream-Ladeeingang |
| 14. Überlastschuttschalter |
| 15. Anschluss für Zusatzakku |



Die Art des AC-Ausgangs variiert je nach Land oder Region. Die Abbildung dient nur zur Illustration. Bitte orientieren Sie sich am tatsächlichen Produkt.

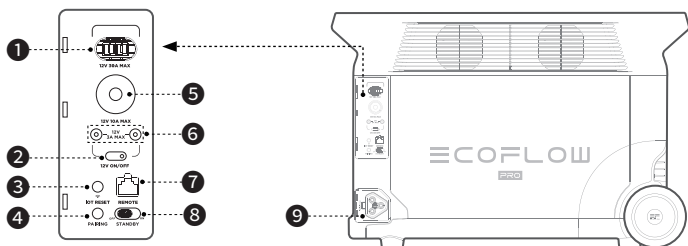

- | | |
|-----------------------|-------------------|
| 1. Anderson-Anschluss | 4. Kopplungstaste |
| 2. 12-V-DC-Netztaсте | 5. Kfz-Steckdose |
| 3. IoT-Taste | 6. DC5521-Ausgang |

- | |
|---|
| 7. Anschluss für Fernzugriff |
| 8. Standby-Schalter ^Δ für Bluetooth-Funktion |
| 9. Infinity-Anschluss |



Bluetooth-Standby:

Nach dem Einschalten des Bluetooth-Standby-Schalters funktioniert die DELTA Pro weiterhin, wenn der Hauptnetzschalter ausgeschaltet ist. Verwenden Sie die EcoFlow-App oder die Fernbedienung (separat erhältlich), um das Produkt ein-/auszuschalten. (Der Bluetooth-Standby-Modus verbraucht eine gewisse Menge Strom. Bitte deaktivieren Sie ihn, wenn Sie das Produkt nicht fernsteuern müssen.)

LCD-Bildschirm

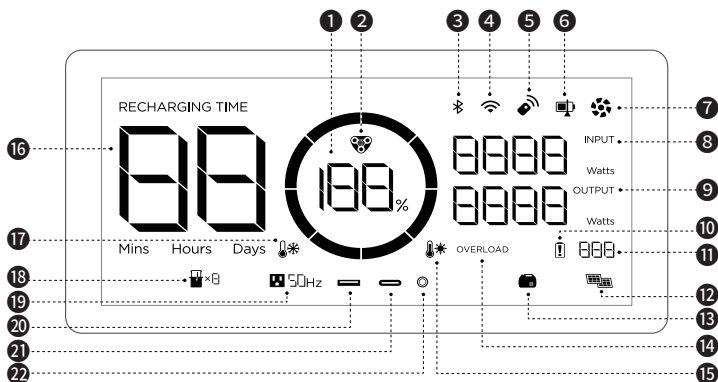

- | | | |
|---|---|-------------------|
| 1. Verbleibender Akkuladestand in Prozent | 10. Warnung bei Akkuausfall | 19. AC-Ausgang |
| 2. EV X-Stream-Ladeanzeige | 11. Fehlercode | 20. USB-A-Ausgang |
| 3. Bluetooth-Verbindung | 12. Solarladung | 21. USB-C-Ausgang |
| 4. WLAN-Verbindung | 13. Smart Generator | 22. DC-Ausgang |
| 5. Fernbedienung | 14. Überlastwarnung | |
| 6. Ladezustand | 15. Warnung bei zu hoher Temperatur | |
| 7. Ventilator | 16. Verbleibende Lade-/Entladezeit | |
| 8. Eingangsleistung | 17. Warnung bei zu niedriger Temperatur | |
| 9. Ausgangsleistung | 18. Zusatzakku | |

Symbol	Bezeichnung	Status
	Verbleibender Akkuladestand in Prozent	Dreht sich im Uhrzeigersinn: lädt 100 %: vollständig aufgeladen Blinkt: Akku leer
	Fehlercode	Details finden Sie in der EcoFlow-App.
	WLAN	Blinkt: 1) Das Produkt kann gekoppelt werden. 2) Koppeln Sie das Produkt über den Hotspot auf Ihrem Telefon. Leuchtet: Internetverbindung hergestellt Aus: Keine Internetverbindung verfügbar



Weitere Informationen finden Sie unter „Fehlerbehebung“.

Ein-/Auschalten

Drücken Sie den Hauptnetzschalter einmal, um das Produkt einzuschalten. Der LCD-Bildschirm leuchtet auf, und die „Anzeigeluchte für Hauptnetzschalter“ pulsiert weiß. Halten Sie den Hauptnetzschalter mindestens 3 Sekunden lang gedrückt, um das Produkt auszuschalten. Der LCD-Bildschirm wird dann ebenfalls ausgeschaltet.

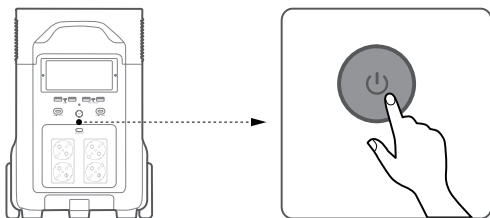

1. Drücken Sie den Hauptnetzschalter nach dem Einschalten einmal, um den LCD-Bildschirm auszuschalten.
2. Wenn das Produkt 5 Minuten lang nicht verwendet wird, wird es in den Ruhezustand versetzt, und der LCD-Bildschirm wird ausgeschaltet. Wenn Sie das Produkt wieder verwenden, wird der LCD-Bildschirm automatisch wieder eingeschaltet.
3. Das Produkt ist standardmäßig auf eine Standby-Zeit von 2 Stunden eingestellt. Wenn die Ausgangs-Netzschalter ausgeschaltet sind und 2 Stunden lang keine andere Last vorhanden ist, schaltet sich das Produkt automatisch aus. Sie können die Standby-Zeit in der App festlegen.



Aufladen Ihrer Geräte

Drücken Sie den DC-Netztaсте oder den AC-Netztaсте einmal, um die entsprechenden DC/AC-Anschlüsse oder -Steckdosen einzuschalten. Drücken Sie ihn erneut, um sie auszuschalten.

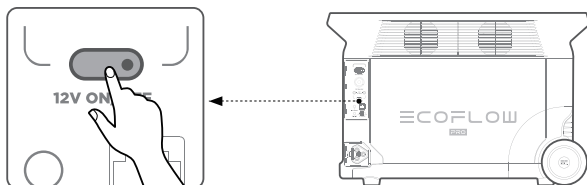

Drücken Sie kurz die 12-V-DC-Netztaсте

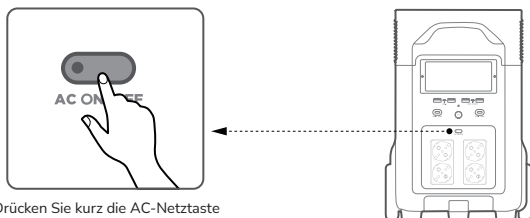

Drücken Sie kurz die AC-Netztaсте



1. Stellen Sie sicher, dass das Produkt eingeschaltet ist.
2. Wenn der DC-Netztaste eingeschaltet ist, schaltet sich das Gerät nicht automatisch aus.
3. Stellen Sie sicher, dass die Gesamtleistung aller angeschlossenen Geräte geringer ist als die der Nennleistung.
4. Nach 12 Stunden ohne Last an den AC-Ausgängen wird der AC-Netztaste automatisch ausgeschaltet.

DELTA Pro aufladen

AC-Ladung

Die X-Stream-Schnellladetechnologie von EcoFlow ist speziell für AC-Ladevorgänge konzipiert und bietet 2875 W maximale Eingangsleistung. Sie können die Ladeleistung über den AC-Ladegeschwindigkeitsschalter steuern. Die standardmäßige maximale Eingangsleistung für die AC-Ladegeschwindigkeit beträgt 400 W und kann in der EcoFlow-App geändert werden. In ungewöhnlichen Situationen, in denen der AC-Eingangsstrom über 20 A bleibt, löst der X-Stream-Ladeeingang eine Selbstschutzfunktion aus, und der Überlastschuttschalter am Gerät wird automatisch geöffnet. Nachdem Sie bestätigt haben, dass kein Produktfehler vorliegt, können Sie den Überlastschuttschalter drücken, um den Ladevorgang fortzusetzen.

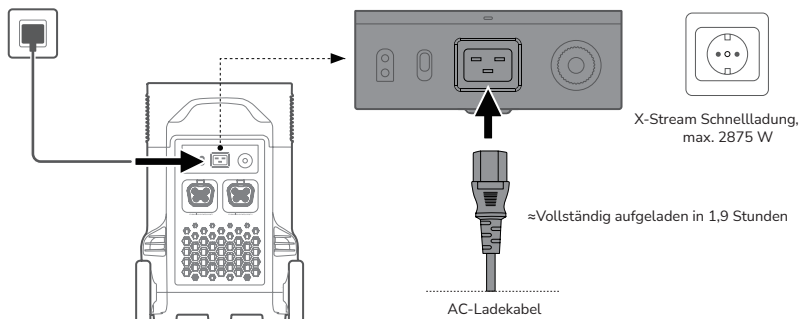

Die Ladeleistung kann über den AC-Ladegeschwindigkeitsschalter auf der Rückseite des Produkts angepasst werden. Sie können den Ladeleistungsbereich in der EcoFlow-App einstellen.

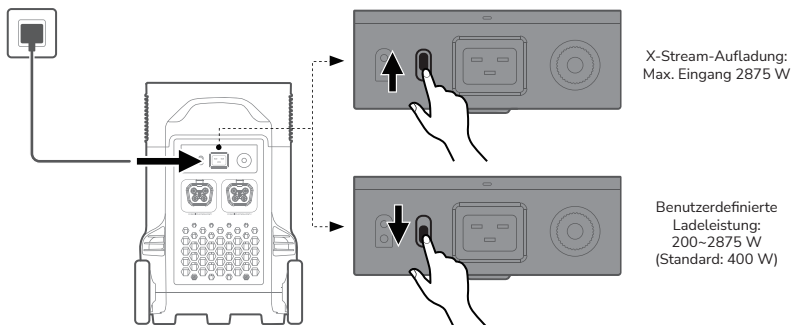

Bitte verwenden Sie das im Lieferumfang enthaltene AC-Ladekabel zum schnellen Laden. Verwenden Sie zum Aufladen keine anderen Kabel. Schließen Sie das Gerät direkt an eine Steckdose an, und stellen Sie sicher, dass der Strom der Wandsteckdose mehr als 15 A beträgt. Verringern Sie andernfalls die Ladegeschwindigkeit des Geräts mit dem AC-Ladegeschwindigkeitsschalter. EcoFlow übernimmt keine Haftung für Schäden, die durch das Nichtbefolgen der Anweisungen entstehen können, einschließlich, aber nicht beschränkt auf das nicht ordnungsgemäße Laden mit anderen AC-Ladekabeln.

Aufladen mit Solarmodulen

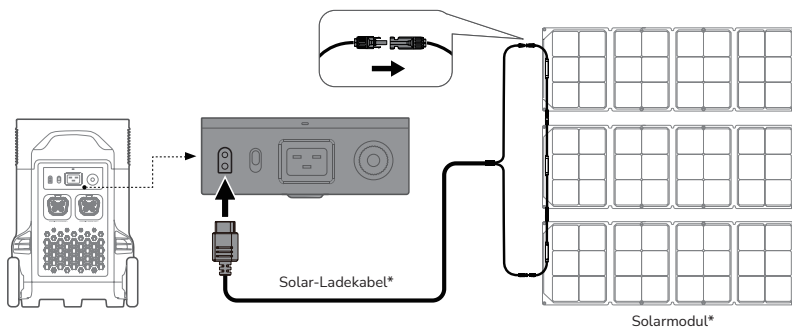

1. Solar-Ladekabel (MC4-XT60-Adapterkabel) und Solarmodul sind separat erhältlich.
2. Wenn Sie ein EcoFlow-Solarmodul zum Aufladen des Geräts verwenden, befolgen Sie die Anweisungen, die im Lieferumfang des Solarmoduls enthalten sind.
3. Stellen Sie vor dem Anschließen des Solarmoduls sicher, dass die Ausgangsspannung des Solarmoduls unter 150 V liegt, um Produktschäden zu vermeiden.

Kfz-Ladung

Benutzer können das Gerät über den Kfz-Ausgang aufladen. Er unterstützt 12-/24-V-Kfz-Ladegeräte und einen 8-A-Standard-Ladestrom.

Laden Sie das Gerät erst nach Start des Fahrzeugs mit dem Kfz-Ladegerät auf, um zu vermeiden, dass das Fahrzeug aufgrund einer zu leeren Fahrzeugbatterie nicht gestartet werden kann. Stellen Sie außerdem sicher, dass der Kfz-Zigarettenanzünder und das Eingangskabel des Kfz-Ladegeräts in gutem Zustand sind. EcoFlow übernimmt keine Verantwortung für Verluste oder Schäden, die durch die Missachtung der Anweisungen verursacht wurden.

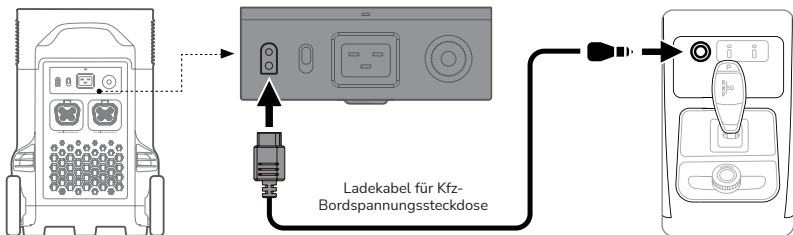

Intelligente Zusatzakku

Ein einzelner DELTA Pro kann mit bis zu zwei intelligenten Zusatzakkus gleichzeitig verbunden werden, um die Kapazität zu erhöhen. Detaillierte Anweisungen finden Sie in den Benutzerhandbüchern zum intelligentem Zusatzakku und zum Smart Generator.

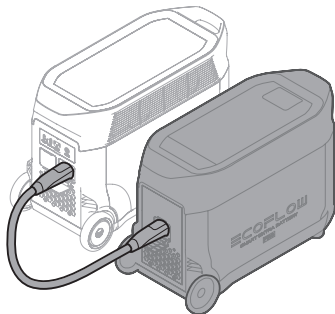

1. Schalten Sie vor dem Anschließen oder trennen sowohl den intelligenten Zusatzakku als auch die DELTA Pro aus.
2. Stellen Sie vor der Verwendung sicher, dass das Zusatzakku-Symbol sowohl auf der DELTA Pro als auch auf dem intelligentem Zusatzakku angezeigt wird.
3. Schalten Sie vor dem Anschließen oder Trennen den intelligenten Zusatzakku aus.
4. Berühren Sie nicht die Metallkontakte des Anschlusses des intelligenten Zusatzakkus. Falls die Metallkontakte gereinigt werden müssen, wischen Sie sie vorsichtig mit einem trockenen Tuch ab.

X-Boost und EPS

X-Boost

Mit der X-Boost-Technologie von EcoFlow kann das Produkt ein Gerät mit max. 4,500 W mit Strom versorgen, während die Nennausgangsleistung bei 3,600 W bleibt. So werden Betriebsausfälle aufgrund von Überlastschutz vermieden. X-Boost-Tipps:

1. X-Boost ist nicht verfügbar, wenn der AC-Ausgang in einem Ladezustand (im Bypass-Modus) eingeschaltet ist.
2. X-Boost ist nicht für alle elektrischen Geräte geeignet; da es nicht mit Geräten mit strengen Spannungsanforderungen und einer Nennleistung von über 3600 W kompatibel ist. Geräte mit Spannungsschutz (z. B. präzise Instrumente) werden nicht unterstützt. Der X-Boost-Modus ist besser für Heizgeräte geeignet. Führen Sie Ihre eigenen Tests mit Ihren Geräten mit aktiviertem X-Boost durch.



Bypass-Modus: Wenn das Produkt zum Aufladen an die Steckdose angeschlossen ist und gleichzeitig mit anderen Geräten verbunden ist, kann es diese Geräte nicht mit Strom versorgen, wenn die AC-Netztaste eingeschaltet ist. Die Geräte werden stattdessen durch das Stromnetz mit Strom versorgt.

EPS

Das Produkt unterstützt Notstromversorgung. Wenn Sie das Stromnetz über ein AC-Kabel an den AC-Eingang des Produkts anschließen, können Sie elektrische Geräte über den AC-Ausgang mit Strom versorgen (in dieser Situation kommt Wechselstrom aus dem Netz und nicht aus der Powerstation). Bei einem plötzlichen Stromausfall kann das Produkt innerhalb von 30 ms automatisch in den Akkubetriebenen Versorgungsmodus wechseln.



Als Basis-USV-Funktion unterstützt diese Funktion keine 0-ms-Umschaltung. Schließen Sie das Produkt nicht an Geräte an, die eine USV von 0 ms benötigen, wie Datenserver und Workstations. Testen und bestätigen Sie die Kompatibilität, bevor Sie das Produkt verwenden. Wir empfehlen, immer nur ein Gerät gleichzeitig aufzuladen und nicht mehrere Geräte gleichzeitig zu verwenden, um eine Überlastung zu vermeiden. EcoFlow übernimmt keine Verantwortung für Geräteausfälle oder Datenverluste, die durch Nichtbefolgen der Anweisungen verursacht werden.

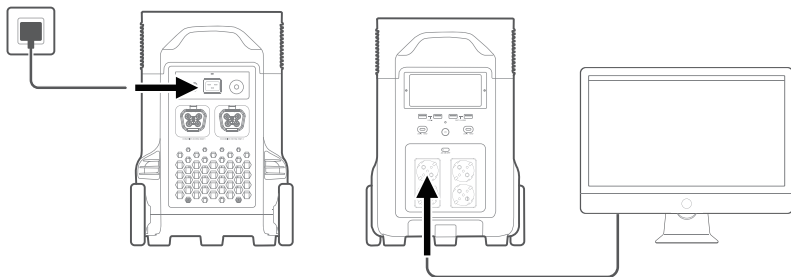

Häufig gestellte Fragen

- 1. Welcher Akku wird für das Produkt verwendet?**
Hochwertige LFP-Akku.
- 2. Welche Geräte kann der AC-Ausgang des Produkts mit Strom versorgen?**
Mit einer Nennleistung von 3600 W und einer Spitzenleistung von 7200 W kann der AC-Ausgang des Produkts die meisten Haushaltsgeräte mit Strom versorgen. Bevor Sie ihn verwenden, empfehlen wir Ihnen, zunächst die Leistung der Geräte zu überprüfen und sicherzustellen, dass die Summe der Leistung aller geladenen Geräte unter der Nennleistung liegt.
- 3. Wie lange kann das Produkt meine Geräte laden?**
Die Ladezeit wird auf der LCD-Anzeige des Produkts angezeigt, die verwendet werden kann, um die Ladezeit der meisten Geräte mit stabilem Stromverbrauch einzuschätzen.
- 4. Wie kann ich feststellen, ob das Produkt aufgeladen wird?**
Während des Ladevorgangs wird die verbleibende Ladezeit auf der LCD-Anzeige angezeigt. Zwischenzeitlich rotiert das Ladeanzeigesymbol und zeigt den verbleibenden Akkuladestand und die Eingangsleistung auf der rechten Seite des Kreises an.
- 5. Wie wird das Produkt gereinigt?**
Wischen Sie es vorsichtig mit einem trockenen, weichen, sauberen Tuch oder einem Papiertuch ab.
- 6. Wie wird das Produkt gelagert?**
Schalten Sie das Produkt vor der Lagerung aus und lagern Sie es an einem trockenen, belüfteten Ort bei Raumtemperatur. Stellen Sie es nicht in die Nähe von Wasserquellen. Bei längerer Lagerung sollten Sie das Produkt alle drei Monate aufladen und entladen, um die Lebensdauer des Akkus zu verlängern.
- 7. Kann ich das Produkt mit ins Flugzeug nehmen?**
Nein.

Lagerung und Wartung

1. Verwenden und lagern Sie das Produkt idealerweise zwischen 20 °C und 30 °C, und halten Sie es stets von Wasser, starker Hitze und scharfen Gegenständen fern. Um eine längere Lebensdauer zu gewährleisten, lagern Sie das Produkt nicht an Orten mit Temperaturen über 45 °C oder unter -10 °C.
2. Bei langfristiger Lagerung entladen Sie das Produkt bitte alle drei Monate (zuerst auf 0 % entladen, dann vollständig aufladen und zuletzt auf 60 % entladen); das Produkt fällt nicht unter die Garantie, wenn es länger als 6 Monate nicht geladen oder entladen wird.

Fehlerbehebung

Anzeige	Problem	Lösung
 ÜBERLASTUNG (Blinkt)	USB-A-Überlastschutz	Bringen Sie das Gerät wieder in den normalen Betrieb, indem Sie das an den USB-A-Anschluss angeschlossene elektrische Gerät entfernen.
 ÜBERLASTUNG (Blinkt)	USB-C-Überlastschutz	Nehmen Sie den normalen Betrieb wieder auf, indem Sie das an den USB-C-Anschluss angeschlossene elektrische Gerät entfernen.
  (Blinkt)	USB-C-Hochtemperaturschutz	Nachdem das Gerät abgekühlt ist, nimmt es den normalen Betrieb automatisch wieder auf.
LADEZEIT   (Blinkt)	Hochtemperatur-Ladeschutz	Der Ladevorgang kann automatisch fortgesetzt werden, nachdem der Akku abgekühlt ist.
  (Blinkt)	Hochtemperatur-Entladeschutz	Die Stromversorgung kann nach dem Abkühlen des Akkus automatisch fortgesetzt werden.
LADEZEIT   (Blinkt)	Niedertemperatur-Ladungsschutz	Der Ladevorgang kann automatisch wieder aufgenommen werden, wenn die Temperatur des Akkus über 5 °C steigt.
  (Blinkt)	Niedertemperatur-Entladungsschutz	Die Stromversorgung kann automatisch fortgesetzt werden, wenn die Temperatur des Akkus über -12 °C steigt.
 50Hz ÜBERLASTUNG (Blinkt)	AC-Ausgangsüberlastschutz	Der normale Betrieb wird automatisch wieder aufgenommen, nachdem Sie das überlastete Gerät entfernt und das Produkt neu gestartet haben. Elektrogeräte sollten innerhalb der Nennleistung verwendet werden. (Weitere Informationen zu Leistungseinschränkungen finden Sie in den Anweisungen zu X-Boost.)
 50Hz  (Blinkt)	AC-Hochtemperaturschutz	Sehen Sie nach, ob Lüftereinlass und -auslass blockiert sind. Ist dies nicht der Fall, wird der normale Betrieb automatisch wieder aufgenommen, wenn die Produkttemperatur sinkt.
 50Hz  (Blinkt)	AC-Niedertemperaturschutz	Der Normalbetrieb wird automatisch wieder aufgenommen, wenn das Produkt wieder optimale Umgebungstemperaturen erreicht hat.
 (Blinkt)	Blockierung des Lüfters	Überprüfen Sie, ob der Lüfter durch Fremdkörper blockiert ist.
 ÜBERLASTUNG (Blinkt)	Überlastschutz Kfz-Ladegerät	Das Gerät nimmt den normalen Betrieb automatisch wieder auf, nachdem Sie das an das Kfz-Ladegerät angeschlossene Gerät entfernt haben.
  (Blinkt)	Hochtemperaturschutz Kfz-Ladegerät	Nachdem das Gerät abgekühlt ist, nimmt es den normalen Betrieb automatisch wieder auf.
 (Bleibt eingeschaltet)	Akkuausfall	Wenden Sie sich an den EcoFlow-Kundendienst.



Stoppen Sie die Verwendung des Produkts, wenn die Alarmmeldung während des Betriebs auf dem LCD-Bildschirm angezeigt wird und nach einem Neustart nicht verschwindet (versuchen Sie nicht, es zu laden oder zu entladen). Wenn Sie weitere Unterstützung benötigen, wenden Sie sich bitte an den EcoFlow-Kundendienst.

Clause de non-responsabilité

Lisez attentivement ce manuel d'utilisation avant d'utiliser le produit pour vous assurer que vous comprenez parfaitement le produit et que vous pouvez l'utiliser correctement. Après avoir lu ce manuel d'utilisation, conservez-le soigneusement à des fins de référence ultérieure. Si vous n'utilisez pas ce produit correctement, vous risquez de vous blesser gravement ou de blesser d'autres personnes, ou d'endommager le produit et de provoquer des dégâts matériels. Dès que vous utilisez ce produit, vous êtes réputé avoir compris, approuvé et accepté tous les termes et contenus de ce document. EcoFlow n'est pas responsable de toute perte causée par le fait que l'utilisateur n'utilise pas le produit conformément au présent manuel d'utilisation.

Conformément aux lois et règlements, EcoFlow se réserve le droit d'interprétation finale de ce document et de tous les documents relatifs au produit. Ce document est susceptible d'être modifié (mises à jour, révisions ou résiliation) sans avis préalable. Veuillez visiter le site Web officiel d'EcoFlow pour obtenir les dernières informations sur le produit.

Contenu

Spécifications	1
Instructions de sécurité	2
Application EcoFlow	4
Contenu de la boîte	4
Informations sur le produit	4
Vue d'ensemble	4
Écran LCD	6
Mise sous tension/hors tension	7
Charger vos appareils	7
Charger votre DELTA Pro	8
Charge CA	8
Charge solaire	9
Charge sur prise de voiture	10
Batterie supplémentaire intelligente	10
X-Boost et EPS	11
X-Boost	11
EPS	11
FAQ	12
Rangement et entretien	12
Dépannage	13

Spécifications

Informations générales

Poids net	Environ 45 kg
Dimension	635 × 285 × 416 mm
Capacité	3 600 Wh, 48 V \approx
Wi-Fi	Gamme de fréquences: 2412-2472MHz Puissance maximale de sortie: 13.49dBm
Bluetooth	Gamme de fréquences: 2402-2480MHz Puissance maximale de sortie: -0.31dBm

Ports de sortie

CA (x4)	Onde sinusoïdale pure, 3 600W au total (surtension : 7 200 W), 230V~ (50Hz)
USB-A (x2)	5 V \approx 2,4 A, 12 W max. par port, 24 W au total
Charge rapide USB-A (x2)	5 V \approx 2,4 A 9 V \approx 2 A 12 V \approx 1,5 A, 18 W max. par port, 36 W au total
USB-C (x2)	5 / 9 / 12 / 15 / 20 V \approx 5 A, 100 W max. par port, 200 W au total
Chargeur de véhicule	12,6 V \approx 10 A, 126 W max.
Sortie DC5521 (x2)	12,6 V \approx 3 A, 38 W max. par port
Sortie Anderson	12,6 V \approx 30 A, 378 W max.

Ports d'entrée

Charge CA	230V~, 2875W max.
Tension d'entrée CA	100 - 120 V~ 12,5 A, 220 - 240 V~ 12,5 A, 50 Hz/60 Hz
Chargeur solaire	11 - 150 V \approx 15 A max., 1 600 W max.
Chargeur de véhicule	Prend en charge les batteries 12 V/24 V, 8 A par défaut

Informations relatives à la batterie

Chimie des cellules	LFP
Durée de vie	3 500 cycles à 80 % ou plus de capacité
Type de protection	Protection contre les surtensions, protection contre les surcharges, protection contre les surchauffes, protection contre les courts-circuits, protection contre les basses températures, protection contre les basses tensions, protection contre les surintensités

Température de fonctionnement

Température optimale de fonctionnement	20 °C ~ 30 °C
Température de décharge	-10 °C ~ 45 °C
Température de charge	0 °C ~ 45 °C
Température de stockage	-10 °C ~ 45 °C (optimale : 20 °C ~ 30 °C)

Modules complémentaires (vendus séparément)

Batterie supplémentaire intelligente DELTA Pro	Jusqu'à deux unités
Smart Generator EcoFlow	
Télécommande DELTA Pro	Filaire ou sans fil
EV X-Stream Adapter	Charge du véhicule électrique en cours de charge



1. Un chargeur de voiture partage l'alimentation avec le port de sortie DC5521, offrant une puissance maximale de 126 W.
2. Le fait que le produit puisse être chargé ou déchargé dépend de la température réelle de la batterie.



Instructions de sécurité

Utilisation

1. N'utilisez pas le produit à proximité d'une source de chaleur, telle qu'un foyer d'incendie ou un four de réchauffage.
2. Évitez tout contact avec des liquides. N'immergez pas le produit dans l'eau et ne le mouillez pas. N'utilisez pas le produit sous la pluie ou dans un environnement humide.
3. N'utilisez pas le produit dans un environnement présentant une électricité statique/des champs magnétiques importants.
4. Ne démontez pas le produit de quelque manière que ce soit et ne le percez pas avec des objets tranchants.
5. Évitez d'utiliser des fils ou d'autres objets métalliques susceptibles de provoquer un court-circuit.
6. N'utilisez pas de composants ou d'accessoires non agréés. Si vous devez remplacer des composants ou des accessoires, consultez les ressources EcoFlow officielles pour vérifier les informations pertinentes.
7. Lorsque vous utilisez le produit, respectez scrupuleusement la température ambiante de fonctionnement spécifiée dans le présent manuel d'utilisation. Si la température est trop élevée, cela peut provoquer un incendie ou une explosion. Si elle est trop basse, les performances du produit peuvent être considérablement réduites ou le produit peut cesser de fonctionner.
8. N'empilez pas d'objets lourds sur le produit.
9. Ne verrouillez pas le ventilateur de force pendant l'utilisation.
10. Lorsque vous utilisez le produit, veillez à éviter les chocs, les chutes ou les vibrations importantes. En cas de choc externe grave, coupez immédiatement l'alimentation électrique et cessez d'utiliser le produit. Dans le cadre du transport, assurez-vous que le produit est bien fixé pour éviter les vibrations et les chocs.

11. Pendant l'utilisation, si vous faites tomber accidentellement le produit dans l'eau, placez-le dans un endroit sûr et dégagé, et restez à l'écart jusqu'à ce qu'il soit complètement sec. Une fois sec, le produit ne doit pas être réutilisé et doit être mis au rebut conformément à la section «Guide de mise au rebut» ci-dessous. Si le produit prend feu, nous vous recommandons d'utiliser les extincteurs dans l'ordre suivant : eau ou eau atomisée, sable, couverture pare-flammes, poudre sèche et enfin extincteur à dioxyde de carbone.
12. Utilisez un chiffon sec pour nettoyer la saleté au niveau des ports du produit.
13. Posez le produit sur une surface plane pour éviter les chutes et les dommages associés. Si le produit est renversé et gravement endommagé, éteignez-le immédiatement, placez-le dans un endroit dégagé, tenez-le éloigné des matières combustibles et de toute personne, puis mettez-le au rebut conformément aux lois et réglementations locales.
14. Veillez à maintenir le produit hors de portée des enfants et des animaux domestiques.
15. Entrez le produit dans un endroit sec et aéré.
16. Afin d'éviter que le produit ne soit mouillé, il est recommandé d'utiliser des sacs de protection contre l'humidité dans les environnements humides (par exemple, les zones en bord de mer ou de cours d'eau). Si de l'eau pénètre à l'intérieur du produit, celui-ci ne doit plus être utilisé ou rallumé. Veuillez prendre des mesures contre les décharges électriques avant de toucher le produit. Placez ensuite le produit dans un endroit sûr, étanche et dégagé. Une fois l'opération terminée, contactez immédiatement le service client EcoFlow.
17. Ce produit est déconseillé pour l'alimentation des équipements médicaux d'urgence relatifs à la sécurité personnelle, y compris, mais sans s'y limiter, les ventilateurs médicaux (dispositifs VPPC (ventilation en pression positive continue) utilisés dans les hôpitaux ou poumons artificiels (ECMO, oxygénation par membrane extracorporelle). Veuillez suivre les instructions de votre médecin et consulter le fabricant pour connaître les restrictions d'utilisation de l'équipement. Si vous l'utilisez pour alimenter des équipements médicaux généraux, vérifiez l'état de l'alimentation et assurez-vous qu'elle ne se trouve pas à court d'énergie.
18. Lors de l'utilisation de produits électriques, des champs électromagnétiques sont inévitablement générés, ce qui peut affecter le fonctionnement normal des implants médicaux ou des équipements médicaux personnels, tels que les stimulateurs cardiaques, les implants cochléaires, les prothèses auditives, les défibrillateurs, etc. Si ces types d'équipements médicaux sont utilisés, veuillez contacter le fabricant pour connaître les restrictions d'utilisation associées. Il est crucial de mettre ces mesures en place afin de garantir une distance de sécurité entre les implants médicaux (par exemple, les stimulateurs cardiaques, les implants cochléaires, les prothèses auditives, les défibrillateurs, etc.) et ce produit lorsqu'il est utilisé.
19. Lorsque l'alimentation est connectée en mode normal à un réfrigérateur, les variations de puissance peuvent entraîner l'arrêt automatique de l'alimentation. Lorsque vous connectez l'alimentation à un réfrigérateur qui stocke des médicaments, des vaccins ou d'autres articles de valeur, il est recommandé de régler la sortie CA sur « Toujours activée » dans l'application. Cette option permet de prendre en charge une alimentation continue et garantit une consommation d'énergie sûre et efficace.



L'utilisation du équipement dans un environnement résidentiel peut provoquer des interférences radio.

Guide de mise au rebut

1. Si les conditions le permettent, assurez-vous que la batterie est complètement déchargée avant de la mettre au rebut dans un bac de recyclage de batteries approprié. Cet appareil contient des produits chimiques potentiellement dangereux. Il est donc strictement interdit de le jeter dans une poubelle ordinaire. Pour plus de détails, reportez-vous aux lois et réglementations locales en matière de recyclage et de mise au rebut des batteries.
2. Si la batterie ne peut pas être entièrement déchargée en raison d'une défaillance, ne la jetez pas directement dans un bac de recyclage de batteries. Dans un tel cas, vous devez contacter une société spécialisée dans le recyclage des batteries en vue d'un traitement supplémentaire.
3. Les batteries trop déchargées qui ne peuvent plus être rechargées doivent être mises au rebut.

Application EcoFlow

Contrôlez, surveillez et personnalisez votre EcoFlow DELTA Pro à distance grâce à l'application EcoFlow. Pour la télécharger : <https://download.ecoflow.com/app>



Politique de confidentialité

En utilisant les produits, les applications et les services EcoFlow, vous acceptez les Conditions d'utilisation et la Politique de confidentialité d'EcoFlow, que vous pouvez consulter via la section « À propos » de la page « Utilisateur » dans l'application EcoFlow, ou sur le site officiel d'EcoFlow aux adresses

<https://www.ecoflow.com/policy/terms-of-use>
et
<https://www.ecoflow.com/policy/privacy-policy>

Contenu de la boîte

DELTA Pro

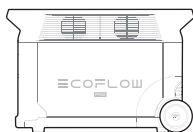

Câble de charge CA

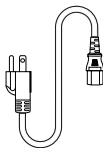

Câble de charge de voiture

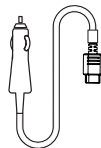

Câble DC5521 à DC5525

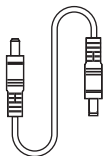

Couvercle de poignée

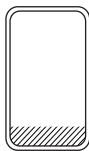

Manuel d'utilisation et
carte de garantie

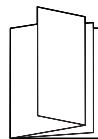

Informations sur le produit

Vue d'ensemble

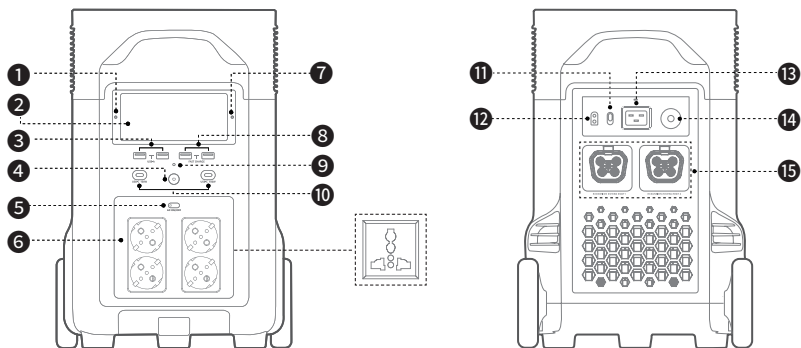

- | | | |
|------------------------------------|--|--|
| 1. Détecteur de lumière ambiante | 6. Prise de sortie CA (20 A max. par port) | 11. Commutateur de vitesse de charge CA |
| 2. Écran LCD | 7. Témoin de couplage | 12. Port d'entrée de charge solaire/de voiture |
| 3. Port de sortie USB-A | 8. Port de sortie de charge rapide USB-A | 13. Port d'entrée de charge X-Stream |
| 4. Bouton d'alimentation principal | 9. Voyant d'alimentation principal | 14. Interrupteur de protection contre les surcharges |
| 5. Bouton d'alimentation CA | 10. Port de sortie USB-C 100 W | 15. Port de batterie supplémentaire |



Le type de prise CA varie selon les pays ou les régions. L'illustration ci-dessus est fournie à titre d'exemple uniquement. Reportez-vous au produit.

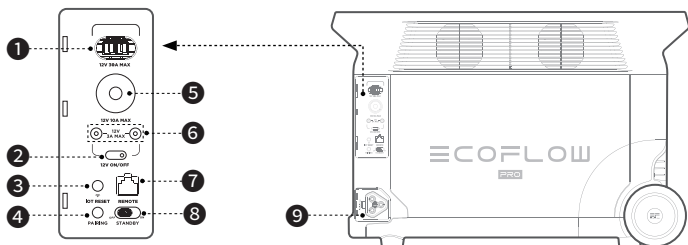

- | | | |
|----------------------------------|--------------------------|--|
| 1. Port Anderson | 4. Bouton de couplage | 7. Port de la télécommande |
| 2. Bouton d'alimentation 12 V CC | 5. Prise de voiture | 8. Interrupteur de mise en veille Bluetooth ^Δ |
| 3. Bouton IOT | 6. Port de sortie DC5521 | 9. Infinity port |



Veille Bluetooth :

Une fois le bouton de mise en veille Bluetooth activé, la DELTA Pro continue de fonctionner, même avec le bouton d'alimentation principal éteint. Utilisez l'application Ecoflow ou la télécommande (vendue séparément) pour allumer/éteindre le produit (la veille Bluetooth consomme une certaine quantité d'énergie, veuillez la désactiver si vous n'avez pas besoin de contrôler le produit à distance).

Écran LCD

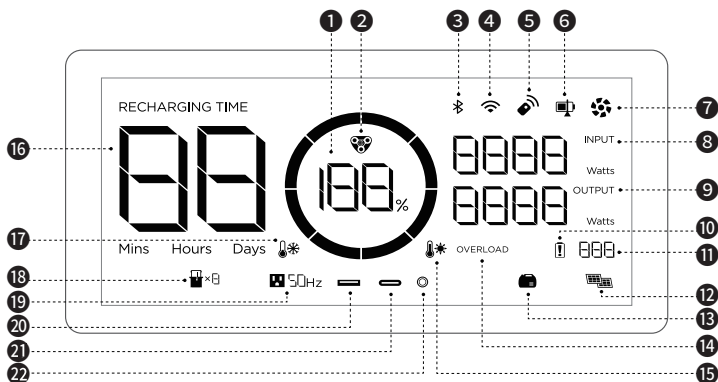

- | | | |
|-------------------------------------|---|--|
| 1. Pourcentage de batterie restante | 10. Avertissement de défaillance de la batterie | 17. Avertissement de basse température |
| 2. Témoin de charge EV X-Stream | 11. Code d'erreur | 18. Batterie supplémentaire |
| 3. Connexion Bluetooth | 12. Recharge solaire | 19. Sortie CA |
| 4. Connexion Wi-Fi | 13. Smart Generator | 20. Sortie USB-A |
| 5. Commande à distance | 14. Avertissement de surcharge | 21. Sortie USB-C |
| 6. État de charge | 15. Avertissement de température élevée | 22. Sortie CC |
| 7. Ventilateur | 16. Temps de charge/décharge restant | |
| 8. Puissance d'entrée | | |
| 9. Puissance de sortie | | |

Icône	Nom	État
	Batterie restante	Rotation dans le sens horaire : chargement 100 % : recharge complète Clignotant : batterie déchargée
	Code d'erreur	Reportez-vous à l'application Ecoflow pour plus de détails
	Wi-Fi	Clignotement : 1) le produit est prêt pour le couplage ; 2) coupez avec le produit via le point d'accès de votre téléphone Fixe : connexion Internet réussie Éteint : échec de la connexion Internet



Reportez-vous à la section « Dépannage » pour plus de détails.

Mise sous tension/hors tension

Appuyez une fois sur le bouton d'alimentation principal pour mettre le produit sous tension, l'écran LCD s'allume et le voyant d'alimentation principal devient blanc. Maintenez le bouton d'alimentation principal enfoncé pendant au moins 3 secondes pour mettre le produit hors tension. Pendant ce temps, l'écran LCD s'éteint également.

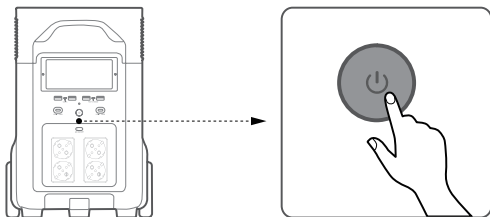

1. Une fois le produit sous tension, appuyez une fois sur le bouton d'alimentation principal pour éteindre l'écran LCD
2. Si le produit n'est pas utilisé pendant 5 minutes, il passe en mode veille prolongée et l'écran LCD s'éteint. Lorsque vous recommencez à utiliser le produit, l'écran LCD s'allume automatiquement.
3. Le produit est réglé par défaut sur une autonomie de 2 heures en mode veille. Lorsque les boutons d'alimentation de sortie sont éteints et qu'il n'y a aucune autre charge pendant 2 heures, le produit s'éteint automatiquement. Vous pouvez régler la durée de veille dans l'application.

Charger vos appareils

Appuyez une fois sur le bouton d'alimentation CC ou sur le bouton d'alimentation CA pour activer les ports ou prises CC/CA correspondants. Appuyez de nouveau pour les éteindre.

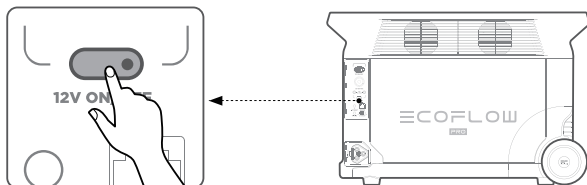

Appuyez brièvement sur le bouton d'alimentation 12 V CC



Appuyez brièvement sur le bouton d'alimentation CA

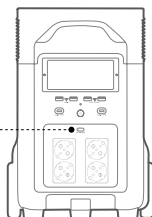



1. Assurez-vous que le produit est sous tension.
2. Une fois le bouton d'alimentation CC allumé, le produit ne s'éteint pas automatiquement.
3. Assurez-vous que la puissance totale de tous les périphériques chargés est inférieure à la puissance nominale.
4. Après 12 heures sans charge sur les ports de sortie CA, le bouton d'alimentation CA s'éteint automatiquement.

Charger votre DELTA Pro

Charge CA

La technologie de charge rapide X-Stream d'EcoFlow est spécialement conçue pour la charge sur secteur (CA), offrant 2 875 W de puissance d'entrée maximale. Vous pouvez contrôler la puissance de charge grâce au commutateur de vitesse de charge CA. La puissance d'entrée maximale par défaut pour la vitesse de charge CA est de 400 W, ce qui peut être modifié dans l'application EcoFlow.

Dans des situations inhabituelles où le courant d'entrée alternatif dépasse 20 A, le port d'entrée de charge X-Stream déclenche une fonction d'autoprotection, et l'interrupteur de protection contre les surcharges du produit se déclenche automatiquement. Après avoir vérifié que le produit n'est pas défaillant, vous pouvez appuyer sur l'interrupteur de protection contre les surcharges pour reprendre la charge.

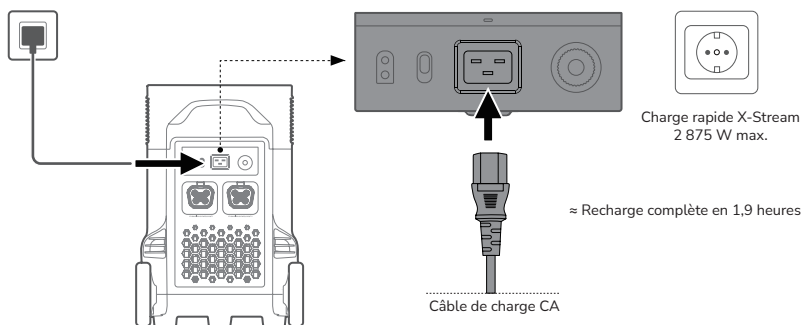

Le réglage de la puissance de charge s'effectue via le commutateur de vitesse de charge CA situé à l'arrière du produit. Vous pouvez définir la plage de puissance de charge sur l'application EcoFlow.

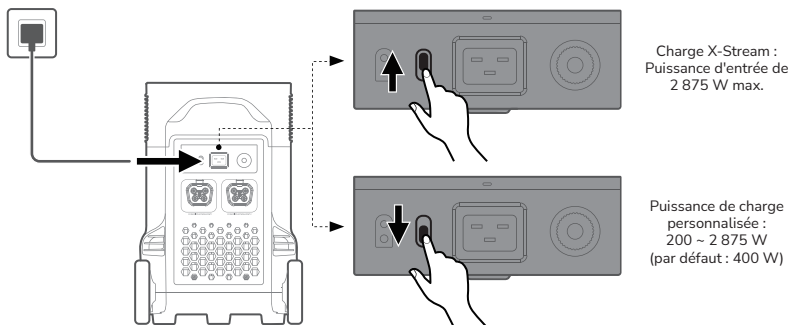

Utilisez le câble de charge CA fourni pour la charge rapide. N'utilisez pas d'autres câbles de charge. Effectuez le branchement directement dans la prise murale CA et vérifiez que le courant de sortie mural est supérieur à 15 A. Sinon, réduisez la vitesse de charge de l'unité à l'aide du commutateur de vitesse de charge CA. EcoFlow décline toute responsabilité en cas de problèmes causés par le non-respect des instructions, y compris, mais sans s'y limiter, l'utilisation d'autres câbles de charge CA.

Charge solaire

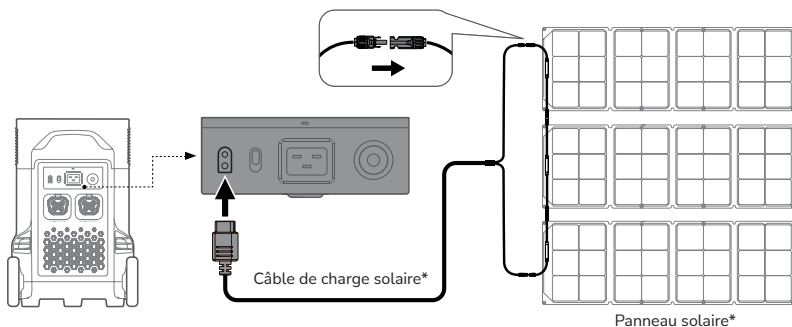

1. Le câble de charge solaire (câble adaptateur MC4-XT60) et le panneau solaire sont vendus séparément.
2. Lorsque vous utilisez un panneau solaire EcoFlow pour charger le produit, veuillez suivre les instructions fournies avec le panneau solaire.
3. Avant de connecter le panneau solaire, assurez-vous que la tension de sortie du panneau solaire est de 150 V pour éviter tout endommagement du produit.

Charge en voiture

L'utilisateur peut recharger le produit via la prise de voiture. Le produit gère les chargeurs de voiture 12 V/24 V et une intensité de charge par défaut de 8 A.

Utilisez le chargeur de véhicule après avoir démarré la voiture, afin d'éviter tout problème de démarrage dû à un niveau de batterie insuffisant. De plus, assurez-vous que l'allume-cigare de la prise de voiture et le câble d'entrée du chargeur de voiture sont en bon état. EcoFlow ne peut être tenu responsable des pertes ou dommages causés par le non-respect des instructions.

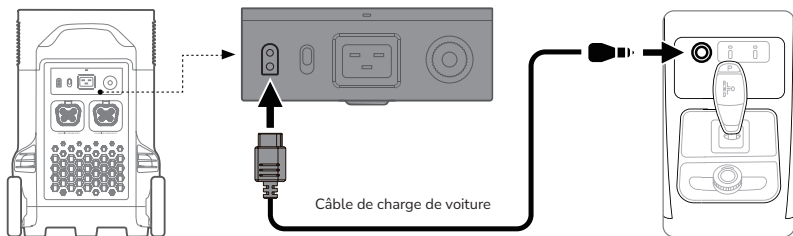

Batterie supplémentaire intelligente

Un seul modèle DELTA Pro peut relier jusqu'à deux batteries supplémentaires intelligentes à la fois pour une plus grande capacité. Reportez-vous aux manuels d'utilisation de la batterie supplémentaire intelligente et du générateur Smart Generator pour obtenir des instructions détaillées.

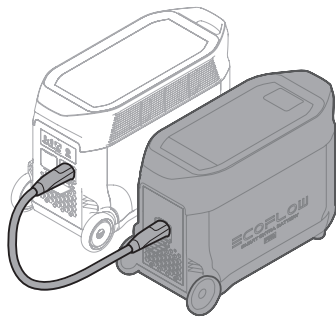

1. Éteignez la batterie supplémentaire intelligente et votre DELTA Pro avant de les brancher ou débrancher.
2. Assurez-vous qu'elles affichent toutes les deux l'icône de batterie supplémentaire à l'écran avant utilisation.
3. Éteignez la batterie supplémentaire intelligente avant de la brancher ou de la débrancher.
4. Ne touchez pas les bornes métalliques du connecteur de la batterie supplémentaire intelligente. Si les bornes métalliques doivent être nettoyées, essuyez-les délicatement avec un chiffon sec.

X-Boost et EPS

X-Boost

Grâce à la technologie EcoFlow X-Boost, le produit peut alimenter un appareil de 4 500 W max., tandis que la puissance de sortie nominale reste de 3 600 W, évitant ainsi toute défaillance de fonctionnement liée à la protection contre les surcharges.

Conseils relatifs à la fonction X-Boost :

1. La fonction X-Boost ne peut pas être utilisée lorsque la sortie CA est activée en état de recharge (en mode bypass).
2. La fonction X-Boost ne s'applique pas à tous les appareils électriques. Elle est incompatible avec les appareils soumis à des exigences strictes en matière de tension et demandant une puissance nominale supérieure à 3 600 W. Les appareils dotés d'une protection de tension (tels que les équipements de précision) ne sont pas pris en charge. La fonction X-Boost est plus adaptée aux appareils de chauffage. Veuillez effectuer vos propres tests avec vos appareils lorsque la fonction X-Boost est activée.



Mode Bypass : Lorsque le produit est branché sur la prise d'alimentation pour le recharger et connecté à d'autres périphériques en même temps, il ne peut pas alimenter les périphériques si le bouton d'alimentation secteur est activé. Les périphériques sont alors alimentés par le réseau.

EPS

Le produit prend en charge l'alimentation électrique d'urgence (EPS). Lorsque vous branchez le réseau électrique au port d'entrée CA du produit via un câble CA, vous pouvez alimenter les appareils électriques via les prises de sortie CA (l'alimentation CA provient alors du réseau, et non de la station d'alimentation). En cas de panne de courant soudaine, le produit peut automatiquement passer en mode d'alimentation sur batterie dans les 30 ms.



Comme il s'agit d'une fonction de base d'ASI, cette fonction ne prend pas en charge la commutation 0 ms. Ne branchez pas le produit sur un appareil nécessitant une commutation 0 ms, tel qu'un serveur de données ou un poste de travail. Testez et vérifiez la compatibilité avant d'utiliser le produit. Nous vous recommandons de ne charger qu'un seul appareil à la fois et de ne pas en utiliser plusieurs en même temps pour éviter la protection contre les surcharges. EcoFlow ne peut être tenu responsable de toute défaillance de l'appareil ou de toute perte de données causée par le non-respect des instructions.

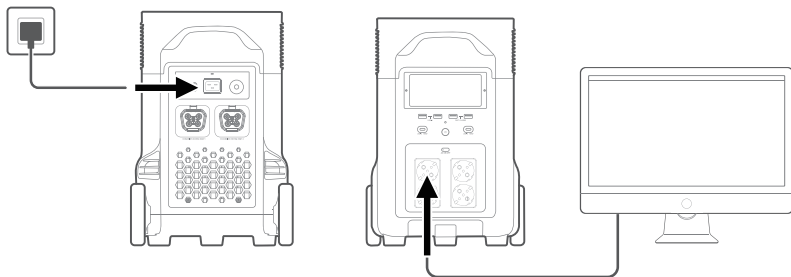

FAQ

1. Quelle batterie le produit utilise-t-il ?

Une batterie LFP de haute qualité.

2. Quels appareils le port de sortie CA du produit peut-il alimenter ?

Avec une puissance nominale de 3 600 W et une puissance de pointe de 7 200 W, les ports de sortie CA du produit peuvent alimenter la plupart des appareils ménagers. Avant toute utilisation, nous vous recommandons de vérifier la puissance des appareils et de vous assurer que la somme des puissances de tous les appareils en charge est inférieure à celle de la puissance nominale.

3. Pendant combien de temps le produit me permet-il de charger les appareils ?

Le temps de charge est indiqué sur l'écran LCD du produit. Cette information peut être utilisée pour estimer le temps de charge de la plupart des appareils présentant une consommation d'énergie stable.

4. Comment savoir si le produit est en cours de charge ?

Lorsque le produit est en charge, le temps de charge restant s'affiche sur l'écran LCD. Pendant ce temps, l'icône de l'indicateur de charge commence à tourner avec le pourcentage de batterie restant et la puissance d'entrée s'affiche sur la droite du cercle.

5. Comment puis-je nettoyer le produit ?

Essayez le produit délicatement à l'aide d'un chiffon sec, doux et propre, ou d'une serviette en papier.

6. Comment stocker le produit ?

Avant de stocker le produit, commencez par l'éteindre. Stockez-le ensuite dans un endroit sec, aéré et à température ambiante. Ne le placez pas à proximité de sources d'eau. En cas de stockage à long terme, déchargez et rechargez le produit tous les trois mois afin de prolonger sa durée de vie.























7. Puis-je transporter le produit en avion ?

Non.

Rangement et entretien

1. Idéalement, utilisez et conservez le produit entre 20 °C et 30 °C, et tenez-le toujours à l'écart de l'eau, de sources de chaleur intense et d'objets tranchants. Pour garantir la longévité du produit, ne le stockez pas à des températures supérieures à 45 °C ou inférieures à -10 °C.
2. En cas de stockage à long terme, veuillez décharger le produit tous les trois mois (d'abord le décharger à 0%, puis le recharger complètement, et enfin le décharger à 60%) ; le produit ne sera pas couvert par la garantie s'il n'est pas chargé ou déchargé pendant plus de 6 mois.

Dépannage

Témoin			Problème	Solution
	OVERLOAD	(clignote)	Protection contre les surcharges USB-A	Retirez l'appareil électrique connecté au port USB-A afin que le produit reprenne son fonctionnement normal.
	OVERLOAD	(clignote)	Protection contre les surcharges USB-C	Retirez l'appareil électrique connecté au port USB-C afin que le produit reprenne son fonctionnement normal.
 		(clignote)	Protection contre les températures élevées USB-C	Une fois refroidi, le produit reprend automatiquement son fonctionnement normal.
RECHARGING TIME  		(clignote)	Protection contre la charge à température élevée	La charge peut reprendre automatiquement une fois que la batterie a refroidi.
 		(clignote)	Protection contre la décharge à température élevée	L'alimentation peut être rétablie automatiquement une fois que la batterie a refroidi.
RECHARGING TIME  		(clignote)	Protection contre la charge à basse température	La charge peut reprendre automatiquement lorsque la température de la batterie dépasse 5 °C.
 		(clignote)	Protection contre la décharge à basse température	L'alimentation peut être rétablie automatiquement lorsque la température de la batterie dépasse -12 °C.
 50Hz	OVERLOAD	(clignote)	Protection contre les surcharges de sortie CA	Retirez l'appareil surchargé et redémarrez le produit afin que le produit reprenne automatiquement son fonctionnement normal. Les appareils électriques doivent être utilisés à la puissance nominale. (Reportez-vous aux instructions relatives à X-Boost pour obtenir plus de détails sur les limitations de puissance).
 50Hz		(clignote)	Protection contre les températures élevées CA	Vérifiez si l'entrée et la sortie du ventilateur sont obstruées. Dans le cas contraire, le fonctionnement normal reprend automatiquement lorsque la température du produit baisse.
 50Hz		(clignote)	Protection contre les basses températures CA	Le fonctionnement normal reprend automatiquement une fois que le produit est utilisé à des températures ambiantes optimales.
		(clignote)	Blocage du ventilateur	Vérifiez si le ventilateur est obstrué par des corps étrangers.
	OVERLOAD	(clignote)	Protection contre les surcharges du chargeur de véhicule	Le produit reprend automatiquement son fonctionnement normal une fois que l'appareil connecté au chargeur de véhicule est retiré.
 		(clignote)	Protection contre les températures élevées du chargeur de véhicule	Une fois refroidi, le produit reprend automatiquement son fonctionnement normal.
		(Fixe)	Défaillance de la batterie	Contactez le service client EcoFlow.



Si l'invite d'alarme s'affiche sur l'écran LCD du produit pendant l'utilisation et ne disparaît pas suite au redémarrage, cessez immédiatement de l'utiliser (n'essayez pas de la charger ou de la décharger). Si vous avez besoin d'aide, veuillez contacter le service client EcoFlow.

Dichiarazione di non responsabilità

Leggere attentamente il presente manuale d'uso prima di utilizzare il prodotto per accertarsi di aver compreso completamente il prodotto e di poterlo utilizzare correttamente. Dopo aver letto il presente manuale d'uso, conservarlo correttamente per riferimenti futuri. L'uso improprio del prodotto può causare gravi lesioni a se stessi o ad altri, o causare danni al prodotto e perdita di proprietà. Una volta che si utilizza il prodotto, si ritengono compresi, approvati e accettati tutti i termini e il contenuto del presente documento. EcoFlow non è responsabile di eventuali perdite dovute a un utilizzo del prodotto da parte dell'utente non conforme alle istruzioni riportate nel manuale d'uso.

In ottemperanza a leggi e regolamenti, EcoFlow si riserva il diritto di interpretazione finale del presente documento e di tutti i documenti correlati di questo prodotto. Il presente documento è soggetto a modifiche (aggiornamenti, revisioni o cessazione) senza preavviso. Visitare il sito Web ufficiale di EcoFlow per ottenere informazioni aggiornate sul prodotto.

Indice

Specifiche	1
Istruzioni per la sicurezza	2
App EcoFlow	4
Contenuto della confezione	4
Dettagli sul prodotto	4
Panoramica	4
Schermo LCD	6
Accensione/spegnimento	7
Ricarica dei dispositivi	7
Ricarica di DELTA Pro	8
Ricarica CA	8
Ricarica solare	9
Ricarica tramite presa accendisigari	10
Batteria supplementare dedicata	10
X-Boost ed EPS	11
X-Boost	11
EPS	11
Domande frequenti	12
Conservazione e manutenzione	12
Risoluzione dei problemi	13

Specifiche

Informazioni generali

Peso netto	Circa 45 kg
Dimensioni	635 × 285 × 416 mm
Capacità	3600 Wh, 48 V \approx
Wi-Fi	Gamma di frequenza: 2412-2472MHz Potenza massima in uscita: 13.49dBm
Bluetooth	Gamma di frequenza: 2402-2480MHz Potenza massima in uscita: -0.31dBm

Porte di uscita

CA (x4)	Onda sinusoidale pura, 3600 W in totale (picco 7200 W), 230V~ (50Hz)
USB-A (x2)	5 V \approx 2,4 A, 12 W max. per porta, totale 24 W
Ricarica rapida USB-A (x2)	5 V \approx 2,4 A 9 V \approx 2 A 12 V \approx 1,5 A, 18 W max. per porta, totale 36 W
USB-C (x2)	5/9/12/15/20 V \approx 5 A, 100 W max. per porta, totale 200 W
Caricabatterie per auto	12,6 V \approx 10 A, 126 W max.
Uscita DC5521 (x2)	12,6 V \approx 3 A, 38 W max. per porta
Uscita Anderson	12,6 V \approx 30 A, 378 W max.

Porte di ingresso

Ricarica CA	230 V~ 2875 W max.
Tensione di ingresso CA	100-120 V~ 12,5 A, 220-240 V~ 12,5 A, 50 Hz/60 Hz
Caricabatterie solare	11-150 V \approx 15 A max., 1600 W max.
Caricabatterie per auto	Supporta una batteria da 12 V/24 V, valore predefinito 8 A

Informazioni sulla batteria

Chimica cella	LFP
Ciclo di vita	3500 cicli con capacità all'80% o più
Tipo di protezione	Protezione da sovratensione, protezione dai sovraccarichi, protezione dalle sovratemperatures, protezione dai cortocircuiti, protezione da basse temperature, protezione da bassa tensione, protezione da sovracorrente

Temperatura ambiente di esercizio

Temperatura di esercizio ottimale	20 °C ~ 30 °C
Temperatura di scarica	-10 °C ~ 45 °C
Temperatura di carica	0 °C ~ 45 °C
Temperatura di conservazione	-10 °C ~ 45 °C (ottimale: 20 °C ~ 30 °C)

Componenti aggiuntivi (venduti separatamente)

Batteria supplementare dedicata DELTA Pro	Fino a due unità
Smart Generator EcoFlow	
Comando da remoto DELTA Pro	Via cavo o wireless
Adattatore EV X-Stream	Carica tramite ricarica del veicolo elettrico



1. Un caricabatterie per auto condivide l'alimentazione con la porta di uscita DC5521, offrendo un'uscita massima di 126W.
2. La possibilità di caricare o scaricare il prodotto dipende dalla temperatura effettiva della batteria.



Istruzioni per la sicurezza

Utilizzo

1. Non utilizzare il prodotto in prossimità di fonti di calore, ad esempio fonti di incendio o forni di riscaldamento.
2. Evitare il contatto con i liquidi. Non immergere il prodotto in acqua o bagnarlo. Non utilizzare il prodotto in ambienti umidi o in presenza di pioggia.
3. Non utilizzare il prodotto in ambienti con forti campi elettromagnetici statici.
4. Non smontare il prodotto in alcun modo né perforarlo con oggetti appuntiti.
5. Evitare di utilizzare fili o altri oggetti metallici che potrebbero causare un cortocircuito.
6. Non utilizzare componenti o accessori non autorizzati. In caso sia necessario sostituire un componente o un accessorio, verificare le istruzioni pertinenti sui canali ufficiali di EcoFlow.
7. Quando si utilizza il prodotto, attenersi rigorosamente alla temperatura dell'ambiente di esercizio specificata nel presente manuale dell'utente. Se la temperatura è troppo alta, può provocare incendi o esplosioni; se la temperatura è troppo bassa, le prestazioni del prodotto potrebbero essere notevolmente ridotte o il prodotto potrebbe smettere di funzionare.
8. Non impilare oggetti pesanti sul prodotto.
9. Non bloccare forzatamente la ventola durante l'uso.
10. Evitare urti, cadute o forti vibrazioni durante l'uso del prodotto. In caso di impatto esterno grave, spegnere immediatamente l'alimentatore e interrompere l'uso del prodotto. Assicurarsi

che il prodotto sia ben fissato durante il trasporto per evitare vibrazioni e impatti.

11. In caso di caduta accidentale del prodotto in acqua durante l'uso, collocarlo in un'area all'aperto e sicura e tenersi a debita distanza finché non è completamente asciutto. Una volta asciutto, il prodotto non deve essere riutilizzato e deve essere adeguatamente smaltito secondo quanto riportato più avanti nella sezione «Guida allo smaltimento». Se il prodotto dovesse prendere fuoco, si consiglia di utilizzare gli estintori nel seguente ordine: acqua o acqua nebulizzata, sabbia, coperta antincendio, polvere secca e infine un estintore ad anidride carbonica.
12. Utilizzare un panno asciutto per rimuovere lo sporco dalle porte del prodotto.
13. Appoggiare il prodotto su una superficie piana per evitare che si danneggi in seguito a ribaltamento. Se il prodotto si capovolge e viene gravemente danneggiato, spegnerlo immediatamente, collocare la batteria in un'area aperta, tenerla lontana da materiali combustibili e persone e smaltirla in conformità alle leggi e alle normative locali.
14. Assicurarsi che il prodotto sia tenuto fuori dalla portata di bambini e animali domestici.
15. Conservare il prodotto in un luogo asciutto e ventilato.
16. Si consiglia di utilizzare sacchetti a effetto barriera in ambienti umidi (ad esempio, luoghi vicino al mare o a corsi d'acqua) per evitare che il prodotto si bagni. Se viene rilevata acqua all'interno del prodotto, non utilizzarlo o riattivarlo. Prima di toccare il prodotto, adottare le opportune misure di protezione contro le scosse elettriche. Quindi collocare il prodotto in un luogo sicuro, impermeabile e aperto. A questo punto, contattare immediatamente il servizio clienti EcoFlow.
17. Non si consiglia l'uso di questo prodotto per alimentare apparecchiature mediche di emergenza connesse alla sicurezza personale, tra cui, a titolo esemplificativo ma non esaustivo, macchine per la ventilazione respiratoria, CPAP (ventilazione meccanica a pressione positiva continua) in versione ospedaliera, ECMO (ossigenazione extracorporea a membrana). Seguire le istruzioni del proprio medico e rivolgersi al produttore per informazioni sulle limitazioni riguardanti l'uso dell'apparecchio. Se il prodotto viene utilizzato per alimentare apparecchiature mediche generiche, prestare attenzione allo stato dell'alimentazione per assicurarsi che non si esaurisca.
18. Durante l'uso, gli alimentatori generano campi elettromagnetici che potrebbero influire sul normale funzionamento degli impianti medici o delle apparecchiature mediche personali come pacemaker, impianti cocleari, apparecchi acustici, defibrillatori, ecc. Se si utilizzano questi tipi di apparecchiature mediche, contattare il produttore per informazioni su eventuali limitazioni relative all'uso di tali apparecchiature. Queste misure sono essenziali per garantire una distanza di sicurezza adeguata tra le apparecchiature mediche (ad esempio pacemaker, impianti cocleari, apparecchi acustici, defibrillatori, ecc.) e questo prodotto mentre è in funzione.
19. Quando l'alimentatore è collegato in modalità normale a un frigorifero, le fluttuazioni di potenza possono causare lo spegnimento automatico dell'alimentatore. Quando si collega l'alimentatore a un frigorifero in cui sono conservati medicinali, vaccini o altri articoli importanti, si consiglia di impostare l'uscita CA su "Sempre attiva" nell'app. Questo aiuta a garantire un'alimentazione continua e uno stato di consumo energetico sicuro ed efficiente.



L'utilizzazione della apparecchiatura in un ambiente residenziale potrebbe causare interferenze radio.

Guida allo smaltimento

1. Se le condizioni lo consentono, assicurarsi che la batteria sia completamente scarica prima di smaltirla negli appositi contenitori per riciclaggio. Il prodotto contiene batterie con sostanze chimiche potenzialmente pericolose, pertanto è severamente vietato lo smaltimento nei normali cassonetti dei rifiuti. Per ulteriori informazioni, atenersi alle leggi e alle normative locali in materia di riciclaggio e smaltimento delle batterie.
2. Se la batteria non può essere completamente scaricata a causa di un guasto del prodotto, non smaltirla direttamente nel contenitore per riciclaggio. In tal caso, è necessario contattare un'azienda specializzata nel riciclaggio delle batterie per ulteriore trattamento.
3. Smaltire le batterie eccessivamente scariche che non possono essere ricaricate.

App EcoFlow

Controlla, monitora e personalizza il tuo EcoFlow DELTA Pro a distanza tramite l'App EcoFlow. Scaricare all'indirizzo: <https://download.ecoflow.com/app>



Informativa sulla privacy

Utilizzando i prodotti, le applicazioni e i servizi EcoFlow, l'utente acconsente ai termini di utilizzo e all'Informativa sulla privacy di EcoFlow, accessibile dalla sezione "Informazioni" della pagina "Utente" dell'app EcoFlow o dal sito Web EcoFlow ufficiale ai seguenti indirizzi:

<https://www.ecoflow.com/policy/terms-of-use>
e
<https://www.ecoflow.com/policy/privacy-policy>

Contenuto della confezione

DELTA Pro

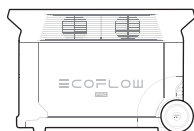

Cavo di ricarica CA

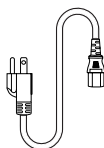

Cavo di ricarica per auto

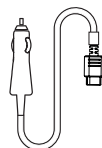

Cavo da DC5521 a DC5525

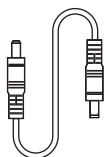

Copertura maniglia

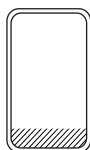

Manuale utente e scheda di garanzia

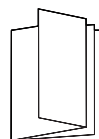

Dettagli sul prodotto

Panoramica

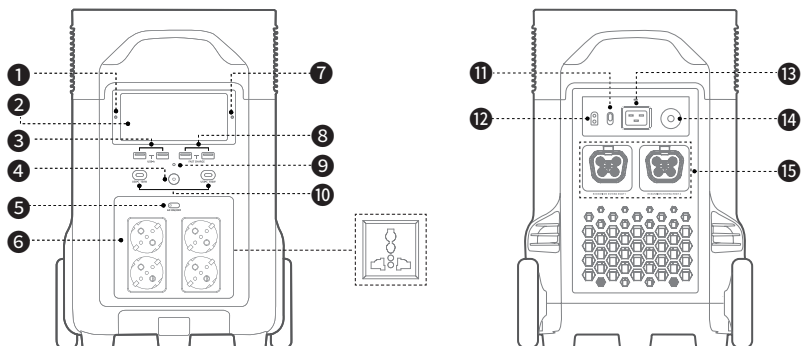

- | | | |
|---|---|--|
| <ol style="list-style-type: none"> 1. Rilevatore della luce ambientale 2. Schermo LCD 3. Porta di uscita USB-A 4. Pulsante di accensione principale 5. Pulsante di alimentazione CA 6. Presa di uscita CA (20 A max. per porta) | <ol style="list-style-type: none"> 7. Indicatore di abbinamento 8. Porta di uscita USB-A per ricarica rapida 9. Indicatore del pulsante di accensione principale 10. Porta di uscita USB-C da 100 W 11. Interruttore di velocità della ricarica CA | <ol style="list-style-type: none"> 12. Porta di ingresso per ricarica solare/in auto 13. Porta di ingresso per ricarica X-Stream 14. Interruttore di protezione da sovraccarico 15. Porta batteria supplementare |
|---|---|--|



Il tipo di presa CA varia a seconda dei paesi o delle regioni; l'immagine sopra riportata è solo a scopo illustrativo. Fare riferimento al prodotto effettivo.

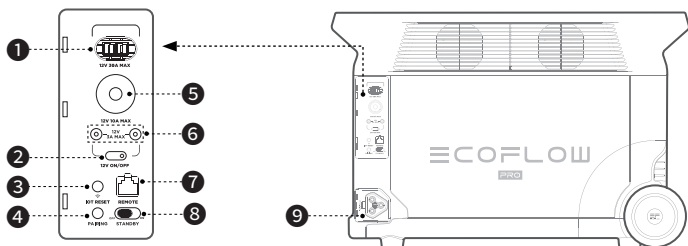

- | | | |
|--|--|---|
| <ol style="list-style-type: none"> 1. Porta Anderson 2. Pulsante di alimentazione 12 V CC 3. Pulsante IOT | <ol style="list-style-type: none"> 4. Pulsante di abbinamento 5. Presa accendisigari auto 6. Porta di uscita DC5521 | <ol style="list-style-type: none"> 7. Porta di controllo remoto 8. Interruttore di standby Bluetooth 9. Porta Infinity |
|--|--|---|



Standby Bluetooth:

Dopo aver acceso l'interruttore di standby Bluetooth, DELTA Pro funziona ancora con il pulsante di accensione principale spento; utilizzare l'App EcoFlow o il telecomando (venduto separatamente) per accendere/spgnere il prodotto (la modalità di standby Bluetooth ha un determinato consumo energetico, disattivarla se non è necessario controllare il prodotto da remoto).

Schermo LCD

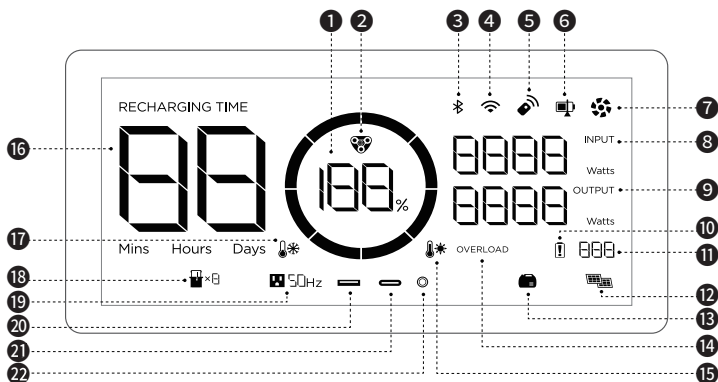

- | | | |
|---|---------------------------------------|---------------------------------|
| 1. Percentuale rimanente della batteria | 9. Potenza in uscita | 17. Avviso di bassa temperatura |
| 2. Indicatore di carica EV X-Stream | 10. Avviso di guasto della batteria | 18. Batteria supplementare |
| 3. Connessione Bluetooth | 11. Codice di errore | 19. Uscita CA |
| 4. Connessione WiFi | 12. Ricarica solare | 20. Uscita USB-A |
| 5. Controllo remoto | 13. Smart generator | 21. Uscita USB-C |
| 6. Stato di carica | 14. Avviso di sovraccarico | 22. Uscita CC |
| 7. Ventola | 15. Avviso di alta temperatura | |
| 8. Potenza in ingresso | 16. Tempo di carica/scarica rimanente | |

Icona	Nome	Stato
	Batteria rimanente	Rotazione in senso orario: in carica 100%: completamente carica Lampeggiante: batteria scarica
	Codice di errore	Fare riferimento all'App EcoFlow per i dettagli
	Wi-Fi	Lampeggiante: 1) Il prodotto è pronto per l'abbinamento; 2) Abbinare il prodotto tramite hotspot sul telefono Fisso: connessione Internet riuscita Off: connessione Internet non riuscita



Vedere "Risoluzione dei problemi" per informazioni dettagliate.

Accensione/spegnimento

Premere una volta il pulsante di accensione principale per accendere il prodotto, quindi lo schermo LCD si illumina e la spia di accensione principale inizia a emettere una luce pulsante bianca; tenere premuto il pulsante di accensione principale per almeno 3 secondi per spegnere il prodotto. Contemporaneamente, si spegne anche lo schermo LCD.

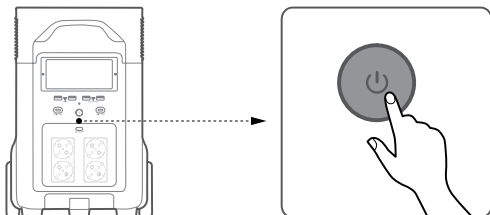

1. Una volta attivata l'accensione principale, premere una volta il pulsante di accensione principale per spegnere lo schermo LCD
2. Se il prodotto non viene utilizzato per 5 minuti, entra in stato di sospensione e lo schermo LCD si spegne. Riutilizzando il prodotto, lo schermo LCD si accende automaticamente.
3. Il tempo di standby predefinito di questo prodotto è 2 ore. Con i pulsanti di accensione disattivati e nessun altro carico attivo per 2 ore, il prodotto si spegne automaticamente. È possibile impostare la durata di standby nell'app.

Ricarica dei dispositivi

Premere una volta il "pulsante di alimentazione CC" o il "pulsante di alimentazione CA" per attivare le prese o le porte CC/CA corrispondenti; premere nuovamente per spegnerle.

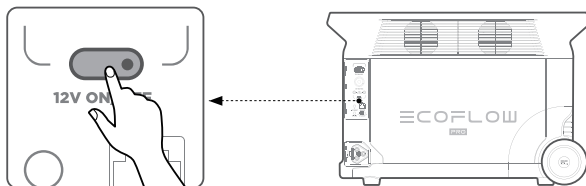

Premere brevemente il pulsante di alimentazione 12 V CC



Premere brevemente il pulsante di alimentazione CA

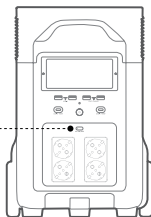



1. Accertarsi che il prodotto sia acceso.
2. Se il pulsante di alimentazione dell'uscita CC è attivo, il prodotto non si spegne automaticamente.
3. Assicurarsi che la potenza totale di tutti i dispositivi caricati sia inferiore a quella nominale.
4. Dopo 12 ore senza carico per le porte di uscita CA, il pulsante di alimentazione CA si spegne automaticamente.

Ricarica di DELTA Pro

Ricarica CA

La tecnologia di ricarica rapida X-Stream di EcoFlow è studiata appositamente per la ricarica CA e offre una potenza massima in ingresso di 2875 W. È possibile controllare la potenza di carica tramite l'interruttore di velocità della ricarica CA. La potenza massima in ingresso predefinita per la velocità di ricarica CA è pari a 400 W. Essa può essere modificata nell'app EcoFlow. In caso di situazioni insolite in cui la corrente di ingresso CA rimane al di sopra di 20 A, la porta di ingresso di ricarica X-Stream avvia una funzione di protezione automatica e l'interruttore di protezione da sovraccarico sul prodotto si apre automaticamente. Una volta verificata l'assenza di guasti al prodotto, è possibile premere l'interruttore di protezione da sovraccarico per riprendere la carica.

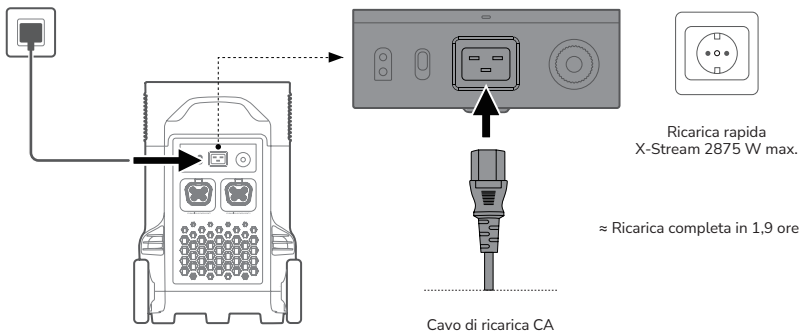

È possibile regolare la potenza di carica tramite l'interruttore di velocità della ricarica CA situato sul retro del prodotto. È possibile impostare la gamma di potenza di ricarica nell'applicazione EcoFlow.

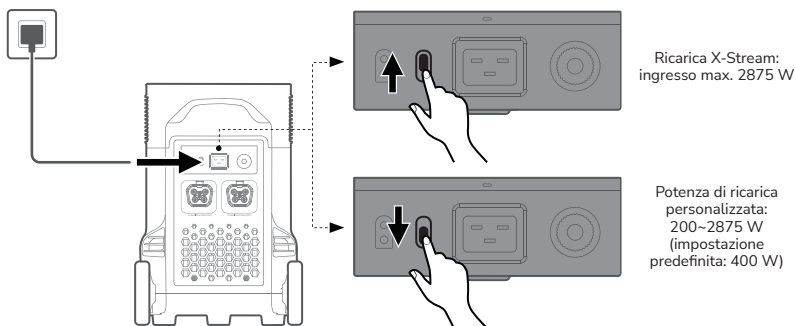

Per la ricarica rapida, utilizzare il cavo di ricarica CA incluso nella confezione. Non utilizzare altri cavi per la ricarica. Collegare direttamente a una presa a muro CA e verificare che la corrente di uscita della presa a muro sia superiore a 15 A. In caso contrario, ridurre la velocità di ricarica dell'unità con l'interruttore di velocità della ricarica CA. EcoFlow non si assume alcuna responsabilità per eventuali conseguenze derivanti dal mancato rispetto delle istruzioni, inclusa, a titolo esemplificativo ma non esaustivo, la ricarica con altri cavi CA.

Ricarica solare

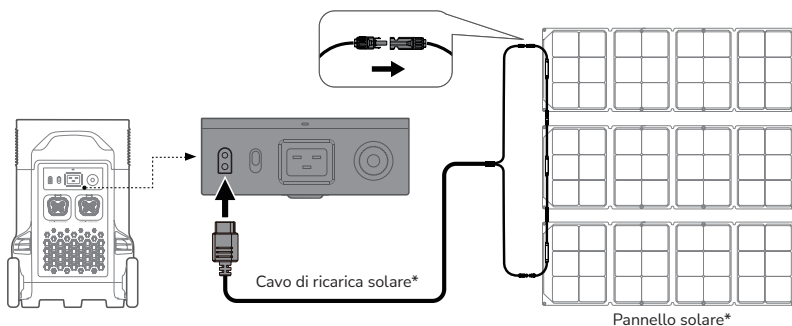

1. Il cavo di ricarica solare (cavo adattatore MC4-XT60) e il pannello solare sono forniti separatamente.
2. Quando si utilizza un pannello solare EcoFlow per ricaricare il prodotto, attenersi alle istruzioni fornite con il pannello solare.
3. Prima di collegare il pannello solare, assicurarsi che la tensione di uscita del pannello solare sia entro il limite di 150 V per evitare danni al prodotto.

Ricarica in auto

Gli utenti possono ricaricare il prodotto tramite la presa accendisigari. Supporta caricabatterie per auto da 12 V/24 V e una corrente di carica predefinita di 8 A.

Utilizzare il caricabatterie per auto solo dopo aver messo in moto l'auto per evitare il rischio di mancato avvio dovuto a uno stato di carica insufficiente della batteria. Inoltre, assicurarsi che l'accenditore della presa accendisigari e il cavo di ingresso del caricabatterie per auto siano in buone condizioni. EcoFlow non si assume alcuna responsabilità per eventuali perdite o danni causati dal mancato rispetto delle istruzioni.

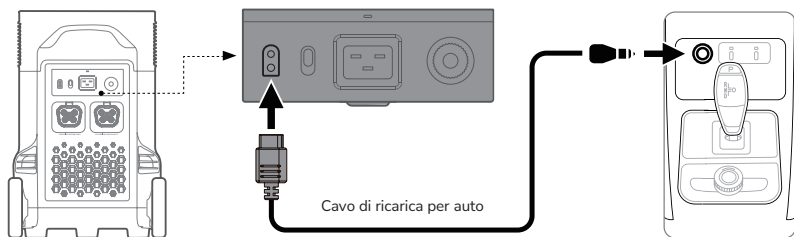

Batteria supplementare

Un solo DELTA Pro può collegarsi a un massimo di due batterie supplementari dedicate contemporaneamente, per una maggiore capacità. Per istruzioni dettagliate, consultare il manuale dell'utente della batteria supplementare dedicata e dello Smart Generator.

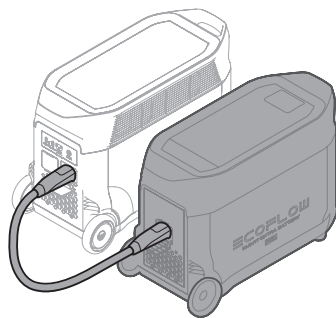

1. Spegnerne sia la batteria supplementare intelligente che DELTA Pro prima di collegarli o scollegarli.
2. Prima di utilizzarli, assicurarsi che l'icona della batteria supplementare compaia sia sullo schermo di DELTA Pro che la su quello della batteria supplementare intelligente.
3. Spegnerne la batteria supplementare intelligente prima di collegarla o scollegarla.
4. Non toccare i terminali metallici del connettore della batteria supplementare intelligente. Se è necessario pulire i terminali metallici, strofinarli delicatamente con un panno asciutto.

X-Boost ed EPS

X-Boost

Grazie alla tecnologia X-Boost di EcoFlow, il prodotto è in grado di alimentare un dispositivo fino a un massimo di 4500 W, mentre la potenza di uscita nominale rimane di 3600 W, evitando guasti di funzionamento dovuti alla protezione da sovraccarico.

Suggerimenti per X-Boost:

1. La funzione X-Boost non è disponibile quando l'uscita CA è attivata in uno stato di ricarica (in modalità bypass).
2. La funzione X-Boost non si applica a tutti gli apparecchi elettrici e non è compatibile con gli apparecchi con rigidi requisiti di tensione e una potenza nominale superiore a 3600 W. Gli apparecchi con protezione da sovratensione (ad esempio gli strumenti di precisione) non sono supportati. La modalità X-Boost è più adatta per i dispositivi di riscaldamento. Eseguire adeguati test sui propri dispositivi con la funzione X-Boost abilitata.



Modalità bypass: quando il prodotto è collegato alla presa di alimentazione per la ricarica e contemporaneamente è collegato ad altri dispositivi, non è in grado di fornire alimentazione ai dispositivi se il pulsante di alimentazione CA è acceso. I dispositivi, quindi, vengono alimentati dalla rete elettrica.

EPS

Il prodotto supporta l'EPS. Quando si collega l'alimentazione di rete alla porta di ingresso CA del prodotto tramite un cavo CA, è possibile alimentare i dispositivi elettrici attraverso la porta di uscita CA (in questo caso l'alimentazione CA proviene dalla rete e non dalla centrale elettrica). In caso di blackout improvviso, il prodotto può passare automaticamente alla modalità di alimentazione a batteria entro 30 ms.



Come funzione UPS di base, questa funzione non supporta la commutazione a 0 ms. Non collegare il prodotto a dispositivi che richiedono UPS con un tempo di commutazione di 0 ms, come ad esempio server dati e workstation. Verificare e confermare la compatibilità prima di utilizzare il prodotto. Si consiglia di ricaricare un solo dispositivo alla volta e di non utilizzare più dispositivi contemporaneamente per evitare la protezione da sovraccarico. EcoFlow non si assume alcuna responsabilità per eventuali guasti ai dispositivi o perdite di dati causati dal mancato rispetto delle istruzioni.

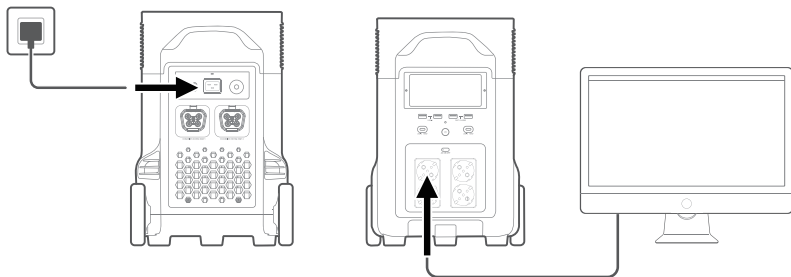

Domande frequenti

1. Quale batteria utilizza il prodotto?

Una batteria LFP di alta qualità.

2. Quali dispositivi possono essere alimentati dalla porta di uscita CA del prodotto?

Con una potenza nominale di 3600 W e una potenza di picco di 7200 W, le porte di uscita CA del prodotto sono in grado di alimentare la maggior parte delle apparecchiature domestiche. Prima di utilizzarle, si consiglia di verificare la potenza delle apparecchiature e di assicurarsi che la potenza totale di tutti i dispositivi caricati sia inferiore alla potenza nominale.

3. Per quanto tempo il prodotto può ricaricare i dispositivi?

Il tempo di carica viene visualizzato sullo schermo LCD del prodotto e può essere utilizzato per stimare il tempo di carica della maggior parte degli apparecchi con un consumo energetico costante.

4. Com'è possibile sapere se il prodotto è in carica?

Durante la carica, il tempo rimanente viene visualizzato sullo schermo LCD. Nel frattempo, l'icona dell'indicatore di carica inizia a ruotare con la percentuale di batteria rimanente e l'alimentazione in ingresso viene visualizzata a destra del cerchio.

5. Come si pulisce il prodotto?

Strofinare delicatamente con un panno asciutto, morbido e pulito o con un panno di carta.

6. Come si conserva il prodotto?

Prima di riportarlo, spegnere il prodotto, quindi collocarlo in un luogo asciutto e ventilato a temperatura ambiente. Non posizionarlo vicino a fonti d'acqua. Per lunghi periodi di stoccaggio, scaricare le ricaricarla il prodotto ogni tre mesi per prolungarne la durata.























7. Posso portare il prodotto su un aereo?

No.

Conservazione e manutenzione

1. Preferibilmente, utilizzare e conservare il prodotto in un luogo con temperatura compresa tra 20 °C e 30 °C e tenerlo sempre lontano da acqua, calore intenso e oggetti appuntiti. Per prolungare la durata del prodotto, non conservarlo in luoghi con temperature superiori a 45 °C o inferiori a -10 °C.
2. Per la conservazione a lungo termine, scaricare il prodotto ogni tre mesi (prima scaricarlo allo 0%, poi ricaricarlo completamente e infine scaricarlo al 60%); il prodotto non sarà coperto dalla garanzia se non viene caricato o scaricato per più di 6 mesi.

Risoluzione dei problemi

Indicatore	Problema	Soluzione
 OVERLOAD (Lampeggiante)	Protezione da sovraccarico USB-A	Ripristinare il normale funzionamento rimuovendo il dispositivo elettrico collegato alla porta USB-A.
 OVERLOAD (Lampeggiante)	Protezione da sovraccarico USB-C	Ripristinare il normale funzionamento rimuovendo il dispositivo elettrico collegato alla porta USB-C.
  (Lampeggiante)	Protezione dalle temperature elevate USB-C	Una volta che il prodotto si è raffreddato, riprende automaticamente il normale funzionamento.
RECHARGING TIME   (Lampeggiante)	Protezione carica da alta temperatura	La carica può essere ripresa automaticamente dopo il raffreddamento della batteria.
  (Lampeggiante)	Protezione scarica da alta temperatura	L'alimentazione può essere ripristinata automaticamente dopo il raffreddamento della batteria.
RECHARGING TIME   (Lampeggiante)	Protezione carica da bassa temperatura	La carica può essere ripresa automaticamente quando la temperatura della batteria supera i 5 °C (41 °F).
  (Lampeggiante)	Protezione scarica a bassa temperatura	L'alimentazione può essere ripristinata automaticamente quando la temperatura della batteria supera i -12 °C (10 °F).
 50Hz OVERLOAD (Lampeggiante)	Protezione da sovraccarico uscita CA	Il funzionamento normale verrà ripristinato automaticamente una volta rimosso il dispositivo sovraccaricato e riavviato il prodotto. Gli apparecchi elettrici devono essere utilizzati entro la potenza nominale. (Fare riferimento alle istruzioni X-Boost per ulteriori dettagli sulle limitazioni di potenza).
 50Hz  (Lampeggiante)	Protezione CA da alta temperatura	Verificare se l'ingresso e l'uscita della ventola sono ostruiti; in caso contrario, il funzionamento normale verrà ripristinato automaticamente una volta che la temperatura del prodotto è scesa.
 50Hz  (Lampeggiante)	Protezione CA da bassa temperatura	Il funzionamento normale verrà ripristinato automaticamente una volta che il prodotto viene utilizzato a temperature ambiente ottimali.
 (Lampeggiante)	Ostruzione della ventola	Verificare se la ventola è ostruita da corpi estranei.
 OVERLOAD (Lampeggiante)	Protezione caricabatterie per auto da sovraccarico	Il prodotto riprenderà a funzionare normalmente una volta rimosso il dispositivo collegato al caricabatterie per auto.
  (Lampeggiante)	Protezione caricabatterie per auto da alta temperatura	Una volta che il prodotto si è raffreddato, riprende automaticamente il normale funzionamento.
 (Rimane acceso)	Guasto della batteria	Contattare il servizio clienti EcoFlow.



Se la richiesta di allarme viene visualizzata sullo schermo LCD del prodotto durante l'uso e non scompare dopo un riavvio, interromperne immediatamente l'utilizzo (non tentare di ricaricarlo o scaricarlo). Se è necessaria ulteriore assistenza, contattare il servizio clienti EcoFlow.

Exención de responsabilidad

Lea este manual de usuario detenidamente antes de usar el producto para asegurarse de que comprende completamente el producto y puede usarlo correctamente. Después de leer este manual de usuario, guárdelo bien para futuras consultas. El uso inadecuado de este producto puede causar lesiones graves a usted mismo o a otros, o causar daños al producto y a la propiedad. Una vez que utilice este producto, se considera que comprende, aprueba y acepta todas las condiciones y el contenido de este documento. EcoFlow no es responsable de ninguna pérdida causada por la incapacidad del usuario para utilizar el producto de conformidad con este manual de usuario.

De conformidad con la ley y la normativa, EcoFlow se reserva el derecho de interpretación final de este documento y de todos los documentos relacionados con el producto. Este documento es susceptible de cambios (actualizaciones, revisiones o retirada) sin previo aviso. Visite el sitio web oficial de EcoFlow para obtener la información más reciente sobre el producto.

Índice

Especificaciones	1
Instrucciones de seguridad	2
Aplicación EcoFlow	4
Contenido	4
Datos del producto	4
Vista general	4
Pantalla LCD	6
Encendido/apagado	7
Carga de los dispositivos	7
Carga de la DELTA Pro	8
Carga de CA	8
Carga mediante energía solar	9
Carga mediante vehículo	10
Batería adicional inteligente	10
X-Boost y EPS	11
X-Boost	11
EPS	11
Preguntas frecuentes	12
Almacenamiento y mantenimiento	12
Solución de problemas	13

Especificaciones

Información general

Peso neto	45 kg aproximadamente
Dimensiones	635×285×416 mm
Capacidad	3600 Wh, 48 V \equiv
Wi-Fi	Gama de frecuencia: 2412-2472MHz Potencia máxima de salida: 13.49dBm
Bluetooth	Gama de frecuencia: 2402-2480MHz Potencia máxima de salida: -0.31dBm

Puertos de salida

CA (4)	Onda sinusoidal pura, 3600 W totales (máximo: 7200 W), 230V~ (50Hz)
USB-A (2)	5 V \equiv 2,4 A, 12 W como máx. por puerto, 24 W en total
USB-A de carga rápida (2)	5 V \equiv 2,4 A 9 V \equiv 2 A 12 V \equiv 1,5 A, 18 W como máx. por puerto, 36 W en total
USB-C (2)	5/9/12/15/20 V \equiv 5 A, 100 W como máx. por puerto, 200 W en total
Cargador para vehículo	12,6 V \equiv 10 A, 126 W como máx.
Salida DC5521 (2)	12,6 V \equiv 3 A, 38 W como máx. por puerto
Puerto de salida Anderson	12,6 V \equiv 30 A, 378 W como máx.

Puertos de entrada

Carga de CA	230 V~2875 W como máx.
Tensión de entrada de CA	100-120 V~ 12,5 A, 220-240 V~ 12,5 A, 50 Hz/60 Hz
Cargador de energía solar	11-150 V \equiv 15 A como máx., 1600 W como máx.
Cargador para vehículo	Admite batería de 12/24 V, valor predeterminado: 8 A

Información sobre la batería

Química de las celdas	LFP
Ciclos de vida útil	3500 ciclos a más del 80 % de la capacidad
Tipo de protección	Protección contra sobretensión, protección contra sobrecarga, protección contra sobrecalentamiento, protección contra cortocircuito, protección contra temperatura baja, protección contra tensión baja y protección contra sobrecorriente

Temperatura ambiente de funcionamiento

Temperatura de funcionamiento óptima	20 °C~30 °C
Temperatura de descarga	-10 °C~45 °C
Temperatura de carga	0 °C~45 °C
Temperatura de almacenamiento	-10 °C~45 °C (Valor óptimo: 20 °C~30 °C)

Complementos (se venden por separado)

Batería adicional inteligente DELTA Pro	Hasta dos unidades
Generador inteligente EcoFlow Smart Generator	
Mando a distancia DELTA Pro	Con o sin cables
EV X-Stream Adapter	Carga a partir de la carga del vehículo eléctrico



1. Un cargador para vehículo comparte alimentación con el puerto de salida DC5521, con lo que suministra una potencia máxima de 126W.
2. La posibilidad de que el producto se cargue o descargue depende de la temperatura real del grupo de baterías.



Instrucciones de seguridad

Uso

1. No utilice el producto cerca de una fuente de calor, como una fuente de fuego o una caldera.
2. Evite el contacto con cualquier líquido. No sumerja el producto en agua ni lo moje. No utilice el producto en ambientes húmedos o lluviosos.
3. No utilice el producto en un entorno con electricidad estática o campos magnéticos fuertes.
4. No desarme el producto de ninguna manera ni lo perforo con objetos afilados.
5. Evite el uso de cables u otros objetos metálicos que puedan provocar un cortocircuito.
6. No utilice componentes ni accesorios no oficiales. Si necesita sustituir algún componente o accesorio, visite los canales oficiales de EcoFlow para comprobar la información pertinente.
7. Cuando utilice el producto, respete estrictamente la temperatura ambiente de funcionamiento que se indica en este manual de usuario. Si la temperatura es demasiado alta, se podría provocar un incendio o una explosión; si la temperatura es demasiado baja, es posible que el rendimiento del producto se reduzca de forma importante o que el producto deje de funcionar.
8. No coloque objetos pesados encima del producto.
9. No bloquee el ventilador a la fuerza durante su uso.
10. Evite que se produzcan golpes, caídas o demasiadas vibraciones cuando utilice el producto. En caso de un golpe externo grave, apague inmediatamente la fuente de alimentación y deje de usar el producto. Asegúrese de que el producto esté bien sujeto durante el transporte para evitar vibraciones y golpes.
11. Si el producto se cae accidentalmente en el agua durante su uso, colóquelo en un espacio abierto

que sea seguro y manténgase alejado de él hasta que esté completamente seco. El producto seco no debe volver a utilizarse y debe desecharse de manera adecuada de acuerdo con la sección «Guía de eliminación» que se describe a continuación. Si el producto se incendia, le recomendamos que utilice extintores de incendios en el siguiente orden: agua o agua nebulizada, arena, una manta ignífuga, polvo seco y, por último, un extintor de incendios de dióxido de carbono.

12. Utilice un paño seco para limpiar la suciedad de los puertos del producto.
13. Apoye el producto en una superficie plana para evitar que se caiga y sufra daños. Si el producto se vuelca y se daña gravemente, apáguelo inmediatamente, colóquelo en un espacio abierto, manténgalo alejado de materiales combustibles y personas, y deséchelo conforme a las leyes y normativas locales.
14. Asegúrese de que el producto esté fuera del alcance de niños y mascotas.
15. Guarde el producto en un lugar seco y ventilado.
16. Se recomienda utilizar bolsas de barrera contra la humedad en entornos húmedos (por ejemplo, en lugares junto al mar o vías fluviales) para evitar que el producto se moje. Si se encuentra agua en el interior del producto, no debe volver a utilizarse ni encenderse. Tome precauciones para evitar descargas eléctricas antes de tocar el producto. A continuación, coloque el producto en un lugar seguro, impermeable y abierto. Una vez haya terminado, póngase en contacto con el Servicio de atención al cliente de EcoFlow inmediatamente.
17. No se recomienda el uso de este producto para suministrar alimentación a equipos médicos de emergencia relacionados con la seguridad personal, incluidos, entre otros, respiradores médicos (versión de hospital de CPAP, máquina de presión positiva continua en las vías respiratorias) y pulmones artificiales (ECMO, ventilador de oxigenación por membrana extracorpórea). Siga las instrucciones de su médico y consulte con el fabricante las restricciones de uso del equipo. Si necesita utilizarlo para equipos médicos generales, preste atención al estado de la energía y asegúrese de que no se agote.
18. Durante su uso, los productos que necesitan alimentación eléctrica generarán campos electromagnéticos. Estos pueden afectar al funcionamiento normal de los implantes médicos o los equipos médicos personales, como marcapasos, implantes cocleares, audífonos, desfibriladores, etc. Si utiliza este tipo de equipos médicos, póngase en contacto con el fabricante para obtener información sobre cualquier restricción en el uso de los mismos. Estas medidas son fundamentales para garantizar una distancia segura entre los implantes médicos (por ejemplo, marcapasos, implantes cocleares, audífonos, desfibriladores, etc.) y este producto durante su uso.
19. Cuando la fuente de alimentación se conecta en modo normal a un refrigerador, las fluctuaciones de energía pueden provocar que la fuente de alimentación se apague automáticamente. Cuando se conecte la fuente de alimentación a un frigorífico donde se almacenen medicamentos, vacunas u otros productos de valor, se recomienda establecer la salida de CA en "Siempre activada" en la aplicación. Esto ayuda a mantener una fuente de alimentación continua y garantiza un estado de consumo de energía seguro y eficiente.



La utilización del equipo en un entorno residencial podría causar interferencias de radiofrecuencia.

Guía de eliminación

1. Si las condiciones lo permiten, asegúrese de que la batería esté completamente descargada antes de desecharla en el contenedor de reciclaje de baterías designado. El producto contiene baterías con componentes químicos potencialmente peligrosos, por lo que está estrictamente prohibido desecharlo en cubos de basura comunes. Para obtener más información, siga las leyes y normativas locales en materia de reciclaje y eliminación de baterías.
2. Si la batería no se puede descargar por completo debido a un fallo del producto, no la deseeche directamente en el contenedor de reciclaje de baterías. En ese caso, póngase en contacto con una empresa de reciclaje de baterías profesional para que ellos se encarguen.
3. Deseche las baterías descargadas que no puedan recargarse.

Aplicación EcoFlow

Controle, supervise y personalice su EcoFlow DELTA Pro a distancia con la aplicación EcoFlow. Para descargar: <https://download.ecoflow.com/app>



Política de privacidad

Al utilizar los productos, las aplicaciones y los servicios de EcoFlow, acepta los Términos de uso y la Política de privacidad de EcoFlow, a los que puede acceder en la sección "Acerca de" de la página "Usuario" de la aplicación EcoFlow o en la página web oficial de EcoFlow, en

<https://www.ecoflow.com/policy/terms-of-use>

y

<https://www.ecoflow.com/policy/privacy-policy>

Contenido de la caja

DELTA Pro

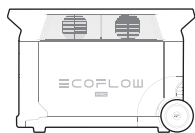

Cable de carga de CA

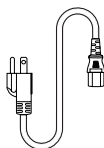

Cable de carga mediante vehículo

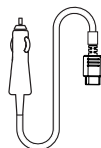

Cable DC5521 a DC5525

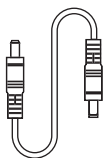

Funda para asas



Manual de usuario y tarjeta de garantía

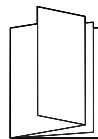

Datos del producto

Vista general

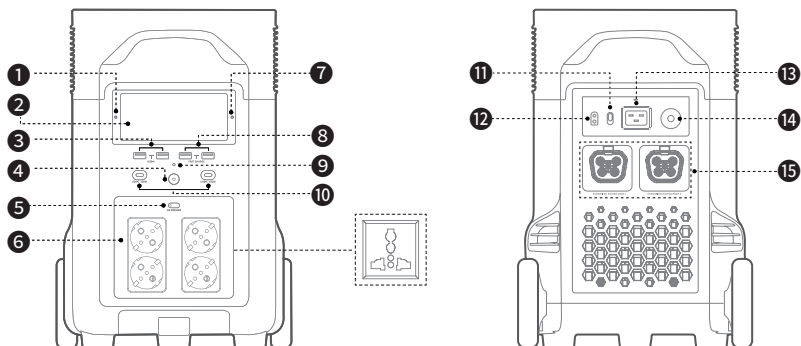

- | | | |
|---|---|--|
| 1. Detector de luz ambiental | 7. Indicador de emparejamiento | 11. Interruptor de carga rápida de CA |
| 2. Pantalla LCD | 8. Puerto de salida USB-A de carga rápida | 12. Puerto de entrada de carga mediante energía solar/vehículo |
| 3. Puerto de salida USB-A | 9. indicador de encendido principal | 13. Puerto de entrada de carga X-Stream |
| 4. Botón de encendido principal | 10. Puertos de salida USB-C de 100 W | 14. Interruptor de protección contra sobrecarga |
| 5. Botón de alimentación de CA | | 15. Puerto para batería adicional |
| 6. Toma de salida de CA (20 A como máx. por puerto) | | |



El tipo de toma de CA varía en función del país o región. La imagen anterior es únicamente ilustrativa; consulte el producto real.

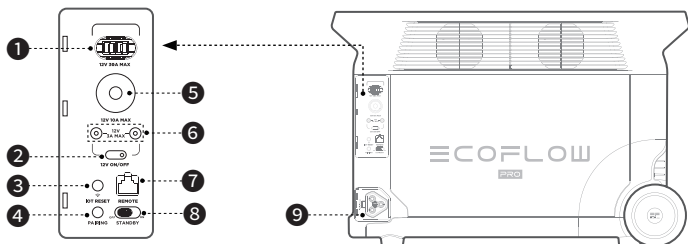

- | | | |
|--|----------------------------|--|
| 1. Puerto Anderson | 4. Botón de emparejamiento | 7. Puerto de mando a distancia |
| 2. Botón de alimentación de 12 V de CC | 5. Toma de vehículo | 8. Interruptor del modo de espera Bluetooth ^Δ |
| 3. Botón IOT | 6. Puerto de salida DC5521 | 9. Puerto Infinity |



Modo de espera Bluetooth:

Después de encender el interruptor del modo de espera Bluetooth, DELTA Pro sigue funcionando con el botón de alimentación principal apagado. Utilice la aplicación EcoFlow o el mando a distancia (se vende por separado) para encender/apagar el producto (el modo de espera Bluetooth consume algo de energía, apáguelo si no necesita controlar el producto a distancia).

Pantalla LCD

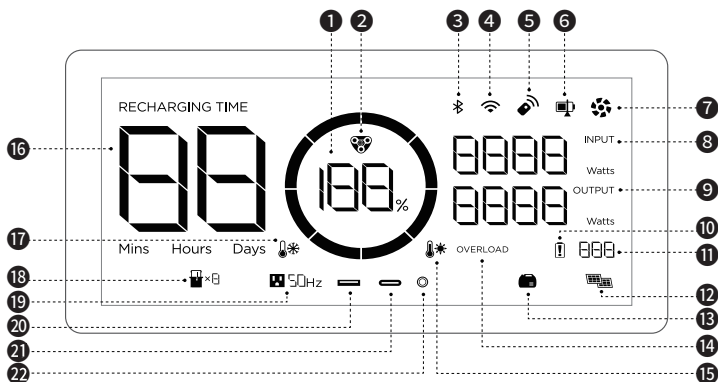

- | | | |
|-----------------------------------|---|-----------------------|
| 1. Porcentaje de batería restante | 10. Advertencia de fallo de la batería | 18. Batería adicional |
| 2. Indicador de carga EV X-Stream | 11. Código de error | 19. Salida de CA |
| 3. Conexión Bluetooth | 12. Carga mediante energía solar | 20. Salida USB-A |
| 4. Conexión Wi-Fi | 13. Generador inteligente Smart Generator | 21. Salida USB-C |
| 5. Mando a distancia | 14. Advertencia de sobrecarga | 22. Salida de CC |
| 6. Estado de carga | 15. Advertencia de temperatura alta | |
| 7. Ventilador | 16. Tiempo de carga/descarga restante | |
| 8. Alimentación de entrada | 17. Advertencia de temperatura baja | |
| 9. Alimentación de salida | | |

Icono	Nombre	Estado
	Batería restante	Gira a la derecha: cargando 100 %: carga completa Parpadea: batería descargada
	Código de error	Consulte la aplicación EcoFlow para obtener más información
	Wi-Fi	Parpadea: 1) El producto está listo para el emparejamiento. 2) Emparéjelo con el producto a través del punto de acceso de su teléfono Fijo: Conexión a Internet correcta Apagado: Error de conexión a Internet



Consulte "Solución de problemas" para obtener más información.

Encendido/apagado

Pulse el botón de encendido principal una vez para encender el producto. A continuación, la pantalla LCD se iluminará y el indicador de encendido principal se encenderá en color blanco; mantenga pulsado el botón de encendido principal durante al menos 3 segundos para apagar el producto. Mientras tanto, la pantalla LCD también se apagará.

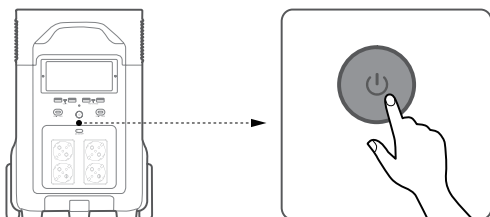

1. Después de encender la alimentación principal, pulse el botón de alimentación principal una vez para apagar la pantalla LCD.
2. Si el producto no se utiliza durante 5 minutos, entrará en estado de hibernación con la pantalla LCD apagada. Cuando vuelva a utilizar el producto, la pantalla LCD se encenderá automáticamente.
3. El producto tiene un tiempo de espera de 2 horas por defecto. Con los botones de alimentación de salida apagados y sin ninguna otra carga durante 2 horas, el producto se apagará automáticamente. Puede establecer la duración del modo de espera en la aplicación.

Carga de los dispositivos

Pulse el botón de alimentación de CC o el botón de alimentación de CA una vez para encender los puertos o tomas de CC/CA correspondientes; vuelva a pulsarlos para apagarlos.

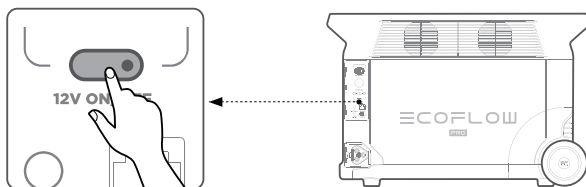

Pulsación corta del botón de alimentación de 12 V de CC



Pulsación corta del botón de alimentación de CA

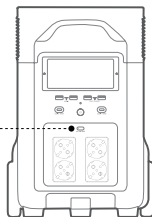



1. Asegúrese de que el producto está encendido.
2. Si el botón de alimentación de salida de CC está encendido, el producto no se apagará automáticamente.
3. Asegúrese de que la suma de la potencia de todos los dispositivos cargados es inferior a la potencia nominal.
4. Después de 12 horas sin carga en los puertos de salida de CA, el botón de alimentación de CA se apagará automáticamente.

Carga de la DELTA Pro

Carga de CA

La tecnología de carga rápida X-Stream de EcoFlow está diseñada específicamente para la carga de CA, con una potencia de entrada máxima de 2875 W. Puede controlar la alimentación de carga mediante el interruptor de carga rápida de CA. La potencia de entrada máxima predeterminada para la velocidad de carga de CA es de 400 W y se puede modificar en la aplicación EcoFlow.

En caso de que se produzcan situaciones anómalas en las que la corriente de entrada de CA siga siendo de más de 20 A, el puerto de entrada de carga X-Stream activará una función de autoprotección y aparecerá el interruptor de protección contra sobrecarga del producto automáticamente. Una vez que haya confirmado que no hay ninguna avería en el producto, puede pulsar el interruptor de protección contra sobrecarga para reanudar la carga.

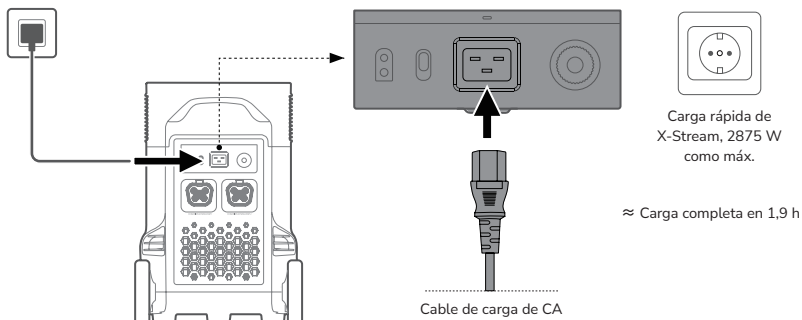

Es posible ajustar la alimentación de carga mediante el interruptor de carga rápida de CA de la parte trasera del producto. Puede establecer el intervalo de alimentación de carga en la aplicación EcoFlow.

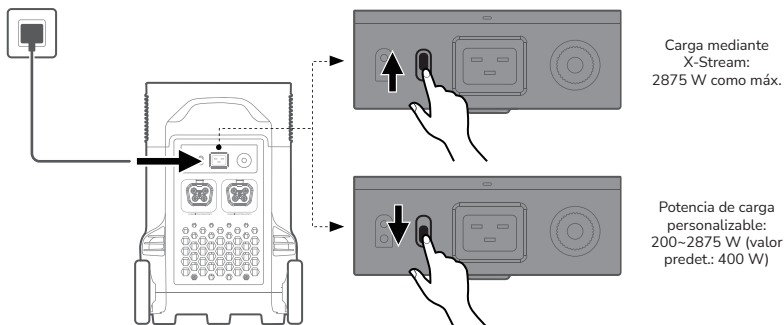

Utilice el cable de carga de CA incluido en el paquete para una carga rápida. No utilice otros cables para cargar. Conéctelo directamente a una toma de pared de CA y asegúrese de que la corriente de salida de la pared sea superior a 15 A. De lo contrario, reduzca la velocidad de carga de la unidad con el interruptor de carga rápida de CA. EcoFlow no asume ninguna responsabilidad por las consecuencias derivadas de no seguir debidamente las instrucciones, incluido, entre otros, no cargar con otros cables de carga de CA.

Carga mediante energía solar

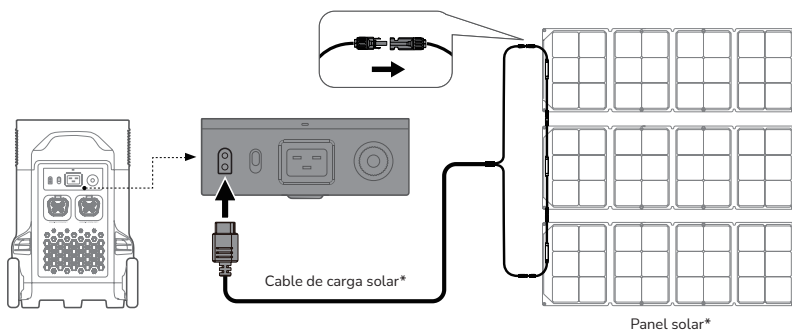

1. El cable de carga solar (adaptador MC4-XT60) y el panel solar se suministran por separado.
2. Si va a utilizar un panel solar EcoFlow para cargar el producto, siga las instrucciones incluidas con el panel solar.
3. Antes de conectar el panel solar, verifique que la tensión de salida del panel solar sea inferior a 150 V para evitar dañar el producto.

Carga mediante vehículo

Los usuarios pueden recargar el producto mediante el encendedor del vehículo. Admite cargadores para vehículo de 12 V/24 V y 8 A de corriente de carga predeterminada.

Lleve a cabo la carga con el cargador para vehículo una vez arrancado este para evitar que no arranque como consecuencia de que la batería del vehículo sea insuficiente. Además, asegúrese de que el encendedor del vehículo y el cable de carga del vehículo están en buen estado. EcoFlow no asume ninguna responsabilidad por daños o pérdidas derivados de no seguir las instrucciones.

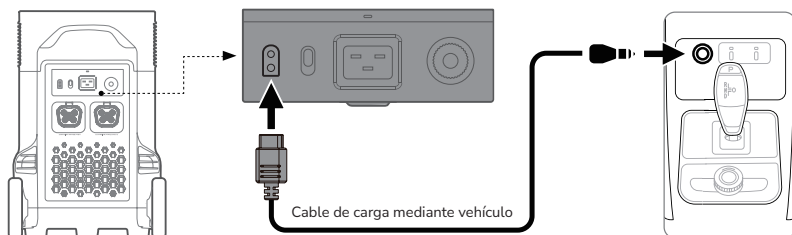

Batería adicional inteligente

Una sola DELTA Pro puede conectarse con hasta dos baterías adicionales inteligentes a la vez para aumentar la capacidad. Consulte los manuales de usuario de la batería adicional inteligente y el generador inteligente Smart Generator para obtener instrucciones detalladas.

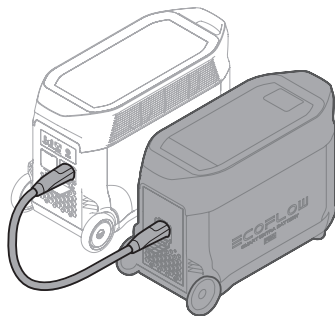

1. Apague tanto la batería adicional inteligente como la DELTA Pro antes de conectarlas o desconectarlas.
2. Antes de su uso, asegúrese de que tanto la DELTA Pro como la batería adicional inteligente muestran el icono de batería adicional en sus pantallas.
3. Apague la batería adicional inteligente antes de conectarla o desconectarla.
4. No toque los terminales metálicos del conector de la batería adicional inteligente. Si es necesario limpiarlos, frótelos suavemente con un paño seco.

X-Boost y EPS

X-Boost

Gracias a la tecnología X-Boost de EcoFlow, el producto puede suministrar alimentación a un dispositivo de como máximo 4500 W mientras la potencia nominal se mantiene en 3600 W, con lo que se evita que la protección contra sobrecarga impida utilizarlo.

Consejos para X-Boost:

1. La función X-Boost no está disponible si se activa la salida de CA en estado de recarga (en modo de derivación).
2. La función X-Boost no puede utilizarse en todos los dispositivos eléctricos. No es compatible con dispositivos con requisitos de tensión estrictos y una potencia nominal superior a 3600 W. No se puede utilizar con dispositivos con protección contra tensión (p. ej., instrumentos de precisión). El modo de X-Boost es más adecuado para dispositivos de calefacción. Lleve a cabo sus propias comprobaciones con sus dispositivos con la función X-Boost activada.



Modo de derivación: Cuando el producto está enchufado a la toma de corriente para su recarga y a su vez está conectado a otros dispositivos, no puede suministrar alimentación a los mismos si el botón de alimentación de CA está encendido; en su lugar, los dispositivos se alimentan de la red.

EPS

El producto admite el EPS. Si conecta la alimentación de la red al puerto de entrada de CA del producto mediante un cable de CA, puede suministrar alimentación a dispositivos portátiles mediante las tomas de salida de CA (en este caso, la alimentación de CA procederá de la red y no del generador de energía). En caso de apagón repentino, es posible volver al modo de suministro mediante batería del producto de manera automática tras 30 ms.



Como función básica de SAL, no admite la conmutación de 0 ms. No conecte el producto a ningún dispositivo que admita SAL de 0 ms, como servidores de datos y estaciones de trabajo. Efectúe una comprobación y verifique la compatibilidad antes de utilizar el producto. Recomendamos que cargue los dispositivos uno a uno y evite utilizar varios al mismo tiempo para que no se active la protección contra sobrecarga. EcoFlow no asume ninguna responsabilidad por averías de dispositivos y pérdidas de datos derivadas de no seguir las instrucciones.

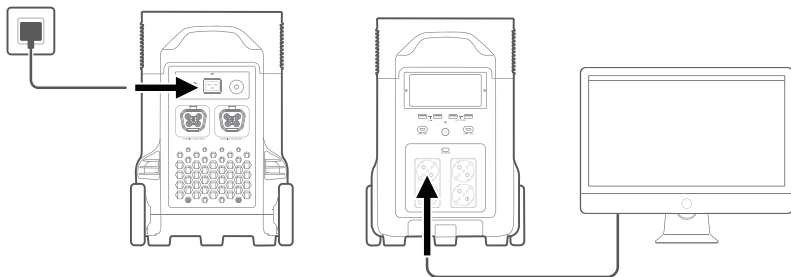

Preguntas frecuentes

1. ¿Qué batería utiliza el producto?

Batería LFP de alta calidad.

2. ¿Qué dispositivos pueden alimentarse mediante el puerto de salida de CA del producto?

Con una potencia nominal de 3600 W y una potencia máxima de 7200 W, los puertos de salida de CA son capaces de suministrar alimentación a la mayoría de electrodomésticos. Antes de utilizarlo, recomendamos confirmar la corriente de los dispositivos en primer lugar y verificar que la suma de potencia de todos los aparatos cargados sea inferior al valor de potencia nominal.

3. ¿Durante cuánto tiempo el producto puede cargar mis dispositivos?

El tiempo de carga se muestra en la pantalla LCD del producto, que se puede utilizar para calcular el tiempo de carga de la mayoría de aparatos con un consumo estable de energía.

4. ¿Cómo puedo saber si el producto está cargando?

Cuando se está cargando, el tiempo de carga restante se muestra en la pantalla LCD. Mientras tanto, el icono del indicador de carga comienza a girar con el porcentaje de batería restante y la alimentación de entrada a la derecha del círculo.

5. ¿Cómo debo limpiar el producto?

Límpielo cuidadosamente con un paño seco, suave y limpio o con papel absorbente.

6. ¿Cómo debo almacenar el producto?

Antes de almacenar el producto, primero apáguelo y, a continuación, guárdelo en un lugar seco y ventilado a temperatura ambiente. No lo coloques cerca de fuentes de agua. Para almacenarlo durante periodos prolongados, descarga y recárgala el producto cada tres meses para ampliar su vida útil.





















7. ¿Puedo llevar el producto en un avión?

No.

Almacenamiento y mantenimiento

1. Lo ideal es utilizar y almacenar el producto en un lugar a entre 20 °C ~ 30 °C, y mantenerlo siempre alejado del agua, del calor intenso y de objetos afilados. Para prolongar la vida útil del producto, no lo guarde en lugares con temperaturas superiores a 45 °C o inferiores a -10 °C.
2. Para el almacenamiento a largo plazo, descargue el producto cada tres meses (primero descárguelo al 0%, luego recárguelo completamente y por último descárguelo al 60%); el producto no estará cubierto por la garantía si no se carga o descarga durante más de 6 meses.

Solución de problemas

Indicador	Problema	Solución
 SOBRECARGA (Parpadeando)	Protección contra sobrecarga del USB-A	Reanude el funcionamiento normal retirando el dispositivo eléctrico conectado al puerto USB-A.
 SOBRECARGA (Parpadeando)	Protección contra sobrecarga del USB-C	Reanude el funcionamiento normal retirando el dispositivo eléctrico conectado al puerto USB-C.
 (Parpadeando)	Protección contra sobrecalentamiento del USB-C	Una vez que se haya enfriado el producto, el funcionamiento normal se reanudará automáticamente.
TIEMPO DE RECARGA  (Parpadeando)	Protección contra alta temperatura de carga	La carga se reanudará automáticamente una vez que la batería se enfríe.
  (Parpadeando)	Protección contra alta temperatura de descarga	La fuente de alimentación se reanudará automáticamente una vez que la batería se enfríe.
TIEMPO DE RECARGA   (Parpadeando)	Protección contra baja temperatura de carga	La carga se reanudará automáticamente una vez que la temperatura de la batería supere los 41 °F (5 °C).
  (Parpadeando)	Protección contra baja temperatura de descarga	La fuente de alimentación se reanudará automáticamente una vez que la temperatura de la batería supere los 10 °F (-12,2 °C).
 50Hz SOBRECARGA (Parpadeando)	Protección contra sobrecarga de la salida de CA	Se reanudará automáticamente el funcionamiento normal una vez que haya retirado el dispositivo sobrecargado y haya reiniciado el producto. Debe respetarse el valor de potencia nominal de los dispositivos eléctricos. (Consulte las instrucciones de X-Boost para obtener más información sobre las limitaciones de potencia).
 50Hz  (Parpadeando)	Protección contra temperatura alta de CA	Verifique si la entrada y la salida del ventilador están bloqueadas u obstruidas. De no estarlo, se reanudará automáticamente el funcionamiento normal una vez que la temperatura del producto se haya reducido.
 50Hz  (Parpadeando)	Protección contra temperatura baja de CA	Se reanudará automáticamente el funcionamiento normal después de utilizar el producto a una temperatura ambiental adecuada.
 (Parpadeando)	Bloqueo u obstrucción del ventilador	Verifique si el ventilador está bloqueado u obstruido por materiales extraños.
 SOBRECARGA (Parpadeando)	Protección contra sobrecarga del cargador para vehículo	Se reanudará automáticamente el funcionamiento normal del producto una vez que haya retirado el dispositivo conectado al cargador para vehículo.
  (Parpadeando)	Protección contra temperatura alta del cargador para vehículo	Una vez que se haya enfriado el producto, el funcionamiento normal se reanudará automáticamente.
 (Permanece encendido)	Fallo de la batería	Póngase en contacto con el servicio de atención al cliente de EcoFlow.



Se el indicador de alarma aparece en la pantalla LCD del productor durante su uso y no desaparece después de reiniciarlo, deje de usarlo inmediatamente (no intente cargarlo o descargarlo). Si necesita más ayuda, póngase en contacto con el servicio de atención al cliente de EcoFlow.

Disclaimer

Lees deze handleiding voor gebruik zorgvuldig door, zodat u het product volledig begrijpt en juist kunt gebruiken. Bewaar deze handleiding na het lezen voor toekomstig gebruik. Onjuist gebruik van dit product kan leiden tot ernstig letsel bij u en anderen, het product beschadigen en tot verlies van eigendommen leiden. Als u dit product gebruikt, wordt u geacht alle bepalingen en informatie in dit document te begrijpen, ermee in te stemmen en te accepteren. Gebruikers zijn verantwoordelijk voor hun eigen handelen en de gevolgen van hun handelen. EcoFlow is niet aansprakelijk voor enig verlies veroorzaakt door het niet volgens deze handleiding gebruiken van het product.

In overeenstemming met wet- en regelgeving heeft EcoFlow het laatste woord over de interpretatie van dit document en alle aan dit product gerelateerde documenten. Dit document kan zonder verdere kennisgeving worden aangepast (bijgewerkt, herzien of vervallen). Bezoek voor de actueelste productinformatie de officiële website van EcoFlow.

Inhoud

Specificaties	1
Veiligheidsinstructies	2
EcoFlow-app	4
Inhoud van de doos	4
Productgegevens	4
Overzicht	4
LCD-scherm	6
In-/uitschakelen	7
Uw apparaten opladen	7
DELTA Pro opladen	8
AC-opladen	8
Opladen via zonne-energie	9
Opladen via autoaansluiting	10
Smart Extra Batterij	10
X-Boost en EPS	11
X-Boost	11
EPS	11
Veelgestelde vragen	12
Opslag en onderhoud	12
Problemen oplossen	13

Specificaties

Algemene info

Nettogewicht	Ongeveer 45 kg
Afmetingen	635×285×416 mm
Capaciteit	3.600 Wh, 48 V \approx
WiFi	Frequentiebereik: 2412-2472MHz Maximaal uitgangsvermogen: 13.49dBm
Bluetooth	Frequentiebereik: 2402-2480MHz Maximaal uitgangsvermogen: -0.31dBm

Uitgangspoorten

AC (×4)	Pure sinusgolven, totaal 3.600 W (piek 7.200 W), 230V~ (50Hz)
USB-A (×2)	5 V \approx 2,4 A, 12 W max. per poort, totaal 24 W
USB-A snelladen (×2)	5 V \approx 2,4 A 9 V \approx 2 A 12 V \approx 1,5 A, 18 W max. per poort, totaal 36 W
USB-C (×2)	5/9/12/15/20 V \approx 5 A, 100 W max. per poort, totaal 200 W
Autolader	12,6 V \approx 10 A, 126 W max
DC5521-uitgang (×2)	12,6 V \approx 3 A, 38 W max. per poort
Anderson-uitgang	12,6 V \approx 30 A, 378 W max

Invoerpoorten

Opladen via AC	230 V~ 2875 W max
Ingangsspanning AC	100-120 V~ 12,5 A, 220-240 V~ 12,5 A, 50Hz/60Hz
Oplader op zonne-energie	11-150 V \approx 15 A max., 1600 W max
Autolader	Ondersteunt batterij van 12 V/24 V, standaard is 8 A

Batterij-info

Celchemie	LFP
Levensduur	3500 cycli tot 80 %+ capaciteit

Beschermingstype	Overspanningsbeveiliging, overbelastingsbeveiliging, beveiliging tegen oververhitting, kortsluitingsbeveiliging, bescherming tegen lage temperaturen, laagspanningsbeveiliging, overstroombeveiliging
------------------	---

Omgevings-/bedieningstemperatuur

Optimale bedrijfstemperatuur	20 °C~30 °C
Ontlaadtemperatuur	-10 °C~45 °C
Laadtemperatuur	0 °C~45 °C
Opslagtemperatuur	-10 °C~45 °C (optimaal: 20 °C~30 °C)

Add-ons (afzonderlijk verkrijgbaar)

DELTA Pro Smart Extra Batterij	Maximaal twee eenheden
EcoFlow Smart Generator	
DELTA Pro-afstandsbediening	Bekabeld of draadloos
EV X-Stream Adapter	Opladen via elektrische auto



1. Een autolader deelt het vermogen met de DC5521-uitgangspoort, hij biedt een maximaal uitgangsvermogen van 126W.
2. Of het product kan worden opgeladen of ontladen, is afhankelijk van de werkelijke temperatuur van de batterypack.



Veiligheidsinstructies

Gebruik

1. Gebruik het product niet in de buurt van een warmtebron, zoals vuur of een verwarmingsoven.
2. Vermijd contact met vloeistoffen. Dompel het product niet onder in water en laat het niet nat worden. Gebruik het product niet bij regen of in vochtige omgevingen.
3. Gebruik het product niet in een omgeving met sterke statische elektriciteit/magnetische velden.
4. Haal het product niet uit elkaar en doorboor het niet met scherpe voorwerpen.
5. Gebruik geen draden of andere metalen voorwerpen die kortsluiting kunnen veroorzaken.
6. Gebruik geen onderdelen of accessoires van derden. Als u onderdelen of accessoires moet vervangen, ga dan naar de officiële EcoFlow-kanalen voor relevante informatie.
7. Houd u bij het gebruik van het product strikt aan de omgevingstemperatuur voor gebruik dat in deze gebruiksaanwijzing wordt vermeld. Als de temperatuur te hoog is, kan dit brand of een explosie veroorzaken. Als de temperatuur te laag is, kunnen de prestaties van het product sterk afnemen of werkt het product niet meer.
8. Stapel geen zware voorwerpen op het product.
9. Vergrendel de ventilator niet met kracht tijdens het gebruik.
10. Voorkom stoten, vallen of ernstige trillingen tijdens het gebruik van het product. Schakel in geval van een ernstige externe botsing de voeding onmiddellijk uit en gebruik het product niet meer. Zorg ervoor dat het product tijdens het transport goed is bevestigd om trillingen en schokken te voorkomen.
11. Als u het product per ongeluk in water laat vallen tijdens het gebruik, plaats het dan op een veilige, open plek en blijf uit de buurt tot het volledig droog is. Het gedroogde product mag niet

opnieuw worden gebruikt en moet op de juiste wijze worden afgevoerd volgens sectie "Handleiding voor afvalverwerking" hieronder. Als het product vlam vat, raden wij u aan de brandblussers in de volgende volgorde te gebruiken: water of waternevel, zand, branddeken, droogpoeder en ten slotte een brandblusser met kooldioxide.

12. Gebruik een droge doek om vuil van de productpoorten te verwijderen.
13. Plaats het product op een vlakke ondergrond om schade te voorkomen die wordt veroorzaakt door omvallen. Als het product is omgevallen en ernstig beschadigd is geraakt, schakelt u het onmiddellijk uit, plaatst u de batterij in een open ruimte, houdt u deze uit de buurt van personen en brandbare materialen en voert u de batterij af in overeenstemming met de plaatselijke wet- en regelgeving.
14. Houd het product buiten het bereik van kinderen en huisdieren.
15. Bewaar het product op een droge plaats met ventilatie.
16. Het wordt aanbevolen vochtwerende tassen te gebruiken in natte omgevingen (bijvoorbeeld op plaatsen langs zee of op waterwegen) om te voorkomen dat het product doordrenkt raakt. Als er water in het product wordt aangetroffen, mag het niet worden gebruikt of opnieuw worden ingeschakeld. Neem maatregelen om elektrische schokken te voorkomen voordat u het product aanraakt. Plaats het product vervolgens op een veilige, waterdichte en open plek. Neem onmiddellijk contact op met de klantenservice van EcoFlow zodra u dit hebt gedaan.
17. Dit product wordt niet aanbevolen voor het voeden van medische noodapparatuur met betrekking tot persoonlijke veiligheid, met inbegrip van, maar niet beperkt tot, beademingsapparaten van medische kwaliteit (ziekenhuisversie van CPAP: continue positieve luchtdruk), kunstlongen (ECMO, extracorporaal membraan). Volg de instructies van uw arts en raadpleeg de fabrikant voor beperkingen met betrekking tot het gebruik van de apparatuur. Als u het apparaat gebruikt voor algemene medische apparatuur, let dan op de voedingsstatus en zorg ervoor dat de stroom niet opdraakt.
18. Tijdens het gebruik genereren stroomvoorzieningsproducten elektromagnetische velden. Deze kunnen van invloed zijn op de normale werking van medische implantaten of persoonlijke medische apparatuur, zoals pacemakers, cochleaire implantaten, gehoorapparaten, defibrillators enz. Als dit type medische apparatuur wordt gebruikt, neem dan contact op met de fabrikant voor informatie over eventuele beperkingen met betrekking tot het gebruik van dergelijke apparatuur. Deze maatregelen zijn van fundamenteel belang om een veilige afstand te garanderen tussen de medische implantaten (bijvoorbeeld pacemakers, cochleaire implantaten, gehoorapparaten, defibrillators enz.) en dit product tijdens het gebruik.
19. Wanneer de voeding in de normale modus wordt aangesloten op een koelkast, kunnen stroomschommelingen ervoor zorgen dat de voeding automatisch wordt uitgeschakeld. Wanneer u de voeding aansluit op een koelkast waarin medicijnen, vaccins of andere waardevolle artikelen worden bewaard, wordt aanbevolen de AC-uitgang in de app in te stellen op Altijd aan. Dit zorgt voor een continue stroomvoorziening en voor een veilig en efficiënt energieverbruik.



Gebruik van het apparaat in een woonomgeving kan radiostoring veroorzaken.

Handleiding voor afvalverwerking

1. Als de omstandigheden dit toelaten, moet u ervoor zorgen dat de batterij volledig is ontladen voordat u deze weggooit in een daarvoor aangewezen recyclingbak voor batterijen. Het product bevat batterijen met potentieel gevaarlijke chemicaliën, dus het is ten strengste verboden het product af te voeren in gewone vuilnisbakken. Volg voor meer informatie de lokale wetten en voorschriften voor het recyclen en afvoeren van batterijen.
2. Als de batterij niet volledig kan worden ontladen als gevolg van een defect product, dient u de batterij niet rechtstreeks in de recyclingbak voor batterijen te doen. Neem in dat geval contact op met een professioneel recyclingbedrijf voor batterijen voor verdere verwerking.
3. Gooi overmatig ontladen batterijen die niet kunnen worden opgeladen weg.

EcoFlow-app

Bedien, bewaak en pas uw EcoFlow DELTA Pro op afstand aan met de EcoFlow-app. Download de app op: <https://download.ecoflow.com/app>



Privacybeleid

Door gebruik te maken van producten, apps en services van EcoFlow, gaat u akkoord met de gebruiksvoorwaarden en het privacybeleid van EcoFlow, dat u kunt openen via het gedeelte Info van de pagina Gebruiker in de EcoFlow-app of op de officiële EcoFlow-website op

<https://www.ecoflow.com/policy/terms-of-use>
en

<https://www.ecoflow.com/policy/privacy-policy>

Inhoud van de doos

DELTA Pro

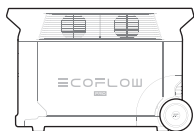

AC-oplaadkabel

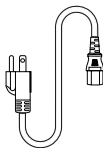

Oplaadkabel voor in de auto

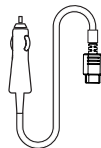

Kabel DC5521 naar DC5525

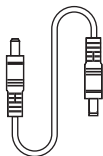

Handgreepafdekking

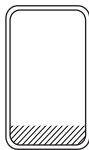

Gebruikershandleiding en
garantiekart

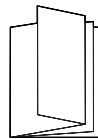

Productgegevens

Overzicht

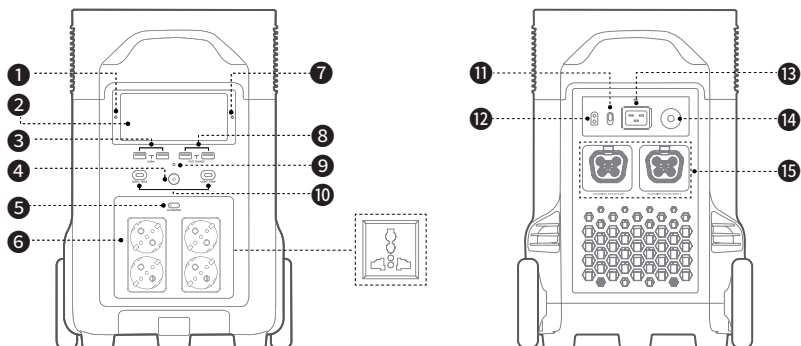

- | | | |
|-------------------------------------|---------------------------------------|---|
| 1. Detector omgevingslicht | 7. Koppelingsindicator | 12. Ingangspoor voor opladen via zonne-energie/auto |
| 2. lcd-scherm | 8. USB-A uitgangspoor voor snelladen | 13. Ingangspoor voor X-Stream opladen |
| 3. USB-A-uitgangspoor | 9. Indicator aan/uit-knop | 14. Schakelaar overbelastingsbeveiliging |
| 4. Aan/uit-knop | 10. USB-C-uitgangspoor van 100 W | 15. Extra Batterij-poort |
| 5. Aan/uit-knop AC | 11. Schakelaar voor AC-oplaadsnelheid | |
| 6. AC-uitgang (20 A max. per poort) | | |



Het type stopcontact verschilt per land of regio. De bovenstaande afbeelding dient alleen ter illustratie. Raadpleeg het product dat u gebruikt.

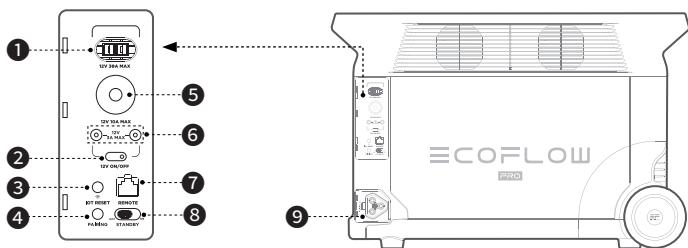

- | | | |
|------------------------|------------------------|--|
| 1. Anderson-poort | 4. Koppelingsknop | 7. Poort voor afstandsbediening |
| 2. 12V DC aan/uit-knop | 5. Auto-uitgang | 8. Bluetooth stand-byschakelaar ^Δ |
| 3. IOT-knop | 6. DC5521-uitgangspoor | 9. Infinity-poort |



Bluetooth stand-by:

Nadat de Bluetooth stand-byschakelaar is ingeschakeld, werkt DELTA Pro nog steeds met de aan-uitknop uitgeschakeld. Gebruik de EcoFlow-app of afstandsbediening (afzonderlijk verkrijgbaar) om het product in of uit te schakelen (Bluetooth stand-by heeft een bepaald stroomverbruik. Schakel het apparaat uit als u het niet op afstand hoeft te bedienen).

LCD-scherm

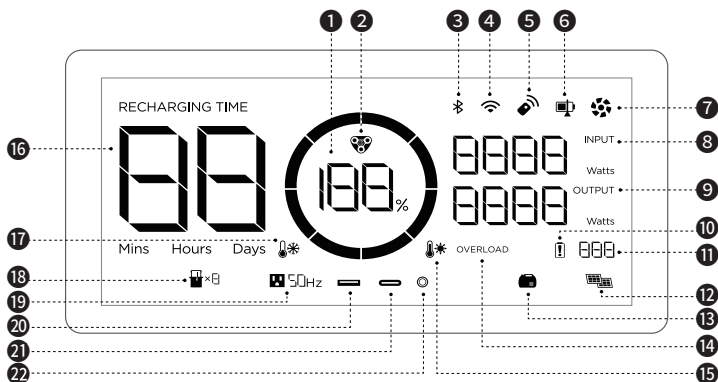

- | | | |
|---------------------------------|------------------------------------|--------------------|
| 1. Resterend batterijpercentage | 10. Waarschuwing batterijstoring | 18. Extra Batterij |
| 2. Oplaadindicator EV X-Stream | 11. Foutcode | 19. AC-uitgang |
| 3. Bluetoothverbinding | 12. Opladen via zonne-energie | 20. USB-A-uitgang |
| 4. WiFi-verbinding | 13. Smart Generator | 21. USB-C-uitgang |
| 5. Afstandsbediening | 14. Waarschuwing overbelasting | 22. DC-uitgang |
| 6. Laadtoestand | 15. Waarschuwing hoge temperatuur | |
| 7. Ventilator | 16. Resterende oplaad-/ontlaadtijd | |
| 8. Ingangsvormogen | 17. Waarschuwing lage temperatuur | |
| 9. Uitgangsvormogen | | |

Pictogram	Naam	Staat
	Resterende batterijcapaciteit	Rechtsom draaien: opladen 100%: volledig opgeladen Knipperen: batterij leeg
	Foutcode	Raadpleeg de EcoFlow-app voor meer informatie
	WiFi	Knippert: 1) het product is klaar om te worden gekoppeld; 2) koppel het product via een hotspot op uw telefoon Brandt: Internetverbinding tot stand gebracht Uit: Internetverbinding mislukt



Raadpleeg 'Problemen oplossen' voor meer informatie.

In-/uitschakelen

Druk één keer op de aan/uit-knop om het apparaat in te schakelen. Het lcd-scherm gaat branden en de hoofdvoedingsindicator gaat wit knipperen. Houd de aan/uit-knop ten minste 3 seconden ingedrukt om het apparaat uit te schakelen. Ondertussen gaat het lcd-scherm ook uit.

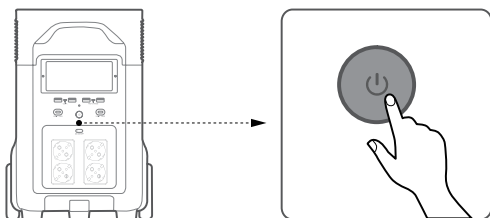

-  1. Nadat de hoofdvoeding is ingeschakeld, drukt u eenmaal op de aan/uit-knop om het lcd-scherm uit te schakelen
2. Als het product gedurende 5 minuten niet wordt gebruikt, gaat het over op de slaapstand en gaat het lcd-scherm uit. Wanneer u het product weer gaat gebruiken, wordt het lcd-scherm automatisch ingeschakeld.
3. Het product staat standaard ingesteld op 2 uur stand-bytijd. Als de aan/uit-knoppen zijn uitgeschakeld en er gedurende 2 uur geen andere spanning is, wordt het product automatisch uitgeschakeld. U kunt de stand-byduur instellen in de app.

Uw apparaten opladen

Druk eenmaal op de "DC aan/uit-knop" of de "AC aan/uit-knop" om de bijbehorende DC/AC-poorten of -aansluitingen in te schakelen; druk nogmaals om ze uit te schakelen.

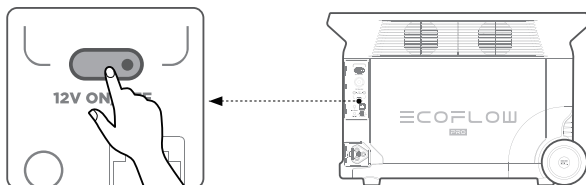

Druk kort op de aan/uit-knop voor
12 V DC

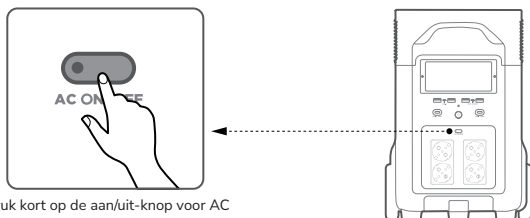

Druk kort op de aan/uit-knop voor AC



1. Controleer of het product is ingeschakeld.
2. Nadat de aan/uit-knop voor DC-uitvoer is ingeschakeld, wordt het product niet automatisch uitgeschakeld.
3. Zorg ervoor dat het totale vermogen van alle geladen apparaten lager is dan dat van het nominale vermogen.
4. Na 12 uur zonder spanning op de AC-uitgangspoorten wordt de AC-aan/uit-knop automatisch uitgeschakeld.

DELTA Pro opladen

AC-opladen

De X-Stream-snelaadtechnologie van EcoFlow is speciaal voor AC-opladen, met een maximaal ingangsvermogen van 2875 W. U kunt de laadkracht regelen met de schakelaar voor AC-oplaadsnelheid. Het standaard maximale ingangsvermogen voor de AC-oplaadsnelheid is 400 W. Dit kan worden gewijzigd in de EcoFlow-app.

In het geval van ongewone situaties waarbij de AC-ingangsstroom hoger blijft dan 20 A, zal de X-Stream-invoerpoort voor opladen een zelfbeschermingsfunctie in werking stellen en zal de schakelaar voor overbelastingsbeveiliging op het product automatisch omhoog komen. Nadat u hebt gecontroleerd of er geen productstoring is, kunt u op de schakelaar voor overbelastingsbeveiliging drukken om het opladen te hervatten.

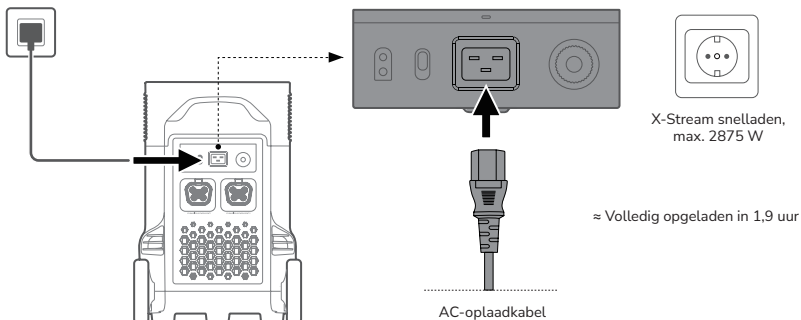

Het oplaadvermogen kan worden aangepast met de schakelaar voor AC-oplaadsnelheid aan de achterkant van het product. U kunt het bereik van het oplaadvermogen instellen in de EcoFlow-app.

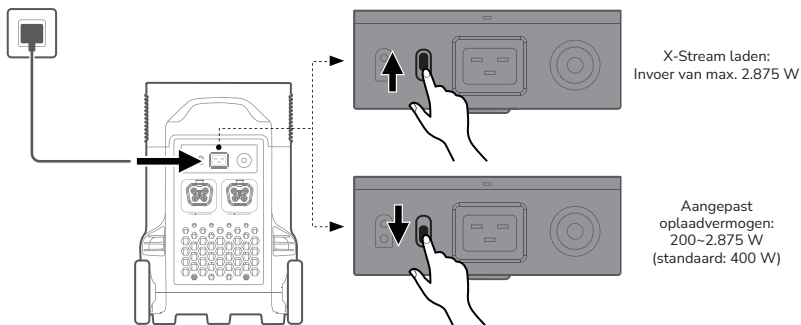

Gebruik de AC-oplaadkabel die is meegeleverd in het pakket voor snel opladen. Gebruik geen andere kabels om op te laden. Sluit deze rechtstreeks aan op een AC-stopcontact en controleer of het vermogen van het stopcontact hoger is dan 15 A. Verlaag anders de oplaadsnelheid van de eenheid met de schakelaar voor de AC-laadsnelheid. EcoFlow is niet verantwoordelijk voor eventuele gevolgen van het niet opvolgen van de instructies, met inbegrip van, maar niet beperkt tot, opladen met andere AC-oplaadkabels.

Opladen via zonne-energie

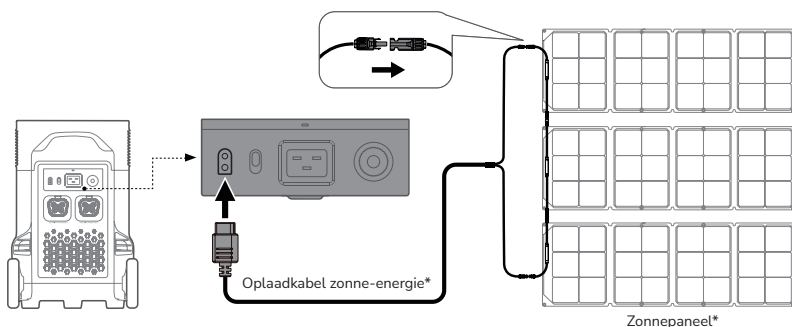

1. De oplaadkabel voor zonne-energie (MC4-XT60-adapterkabel) en het zonnepaneel worden afzonderlijk geleverd.
2. Als u een zonnepaneel van EcoFlow gebruikt om het product op te laden, volg dan de instructies die bij het zonnepaneel worden geleverd.
3. Voordat u het zonnepaneel aansluit, moet u ervoor zorgen dat de uitgangsspanning van het zonnepaneel binnen 150 V ligt om schade aan het product te voorkomen.

Opladen via de auto

Gebruikers kunnen het product opladen via de uitgangspoort in de auto. Het ondersteunt autoladers van 12 V/24 V en een standaard laadstroom van 8 A.

Laad op met de autolader nadat u de auto hebt gestart om te voorkomen dat de auto niet wil starten vanwege een lege accu. Zorg er bovendien voor dat de sigarettenaansteker van de uitgangspoort in de auto en de ingangskabel van de autolader in goede staat verkeren. EcoFlow is niet verantwoordelijk voor verliezen of schade veroorzaakt door het niet opvolgen van de instructies.

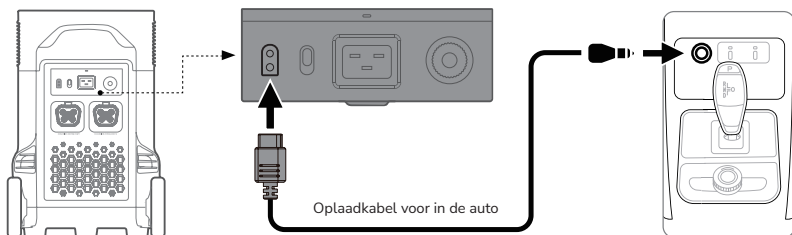

Smart Extra Batterij

Eén DELTA Pro kan met maximaal twee Smart Extra Batterijen tegelijk worden verbonden voor extra capaciteit. Raadpleeg de gebruikershandleidingen van de Smart Extra Batterij en Smart Generator voor gedetailleerde instructies.

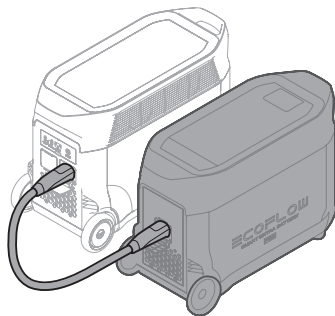

1. Schakel zowel de Smart Extra Batterij als de DELTA Pro uit voordat u deze aansluit of loskoppelt.
2. Controleer voordat u de DELTA Pro en de Smart Extra Batterij gebruikt of het pictogram van de extra batterij op het scherm wordt weergegeven.
3. Schakel de Smart Extra Batterij uit voordat u deze aansluit of loskoppelt.
4. Raak de metalen contactpunten van de Smart Extra Batterij-connector niet aan. Als de metalen contactpunten moeten worden gereinigd, veegt u deze voorzichtig schoon met een droge doek.

X-Boost en EPS

X-Boost

Met de EcoFlow X-Boost-technologie kan het product een apparaat van maximaal 4.500 W van stroom voorzien terwijl het nominale uitgangsvermogen 3.600 W blijft, waardoor uitval dankzij de overbelastingsbeveiliging wordt voorkomen.

X-Boost-tips:

1. X-Boost is niet beschikbaar wanneer de AC-uitgang is ingeschakeld in een oplaadstatus (in de bypassmodus).
2. X-Boost is niet van toepassing op alle elektrische apparaten; het is niet compatibel met apparaten met strenge spanningsvereisten en een nominaal vermogen van meer dan 3600 W. Apparaten met spanningsbeveiliging (zoals nauwkeurige instrumenten) worden niet ondersteund. De X-Boost-modus is geschikt voor verwarmingsapparaten. Voer uw eigen tests uit met uw apparaten waarop X-Boost is ingeschakeld.



Bypass-modus: Wanneer het product is aangesloten op een stopcontact om op te laden en tegelijkertijd is aangesloten op andere apparaten, kan het de apparaten niet van stroom voorzien als de aan/uit-knop is ingeschakeld. De apparaten worden gevoed via het elektriciteitsnet.

EPS

Het product ondersteunt EPS. Wanneer u het elektriciteitsnet aansluit op de AC-ingangspoort van het product via een AC-kabel, kunt u elektrische apparaten van stroom voorzien via de AC-uitgangspoort (in deze situatie komt er wisselstroom uit het net en niet uit het laadstation). In het geval van een plotselinge stroomuitval kan het product binnen 30 ms automatisch overschakelen naar de batterijvoedingsmodus.



Dit is een basis-UPS-functie. Schakelen in 0 ms wordt niet ondersteund. Sluit het product niet aan op apparaten waarvoor een UPS van 0 ms is vereist, zoals dataservers en werkstations. Test en bevestig de compatibiliteit voordat u het product gebruikt. We raden u aan slechts één apparaat tegelijk op te laden en niet meerdere apparaten tegelijk te gebruiken om te voorkomen dat de overbelastingsbeveiliging wordt ingeschakeld. EcoFlow is niet verantwoordelijk voor apparaatstoringen of gegevensverlies veroorzaakt door het niet opvolgen van instructies.

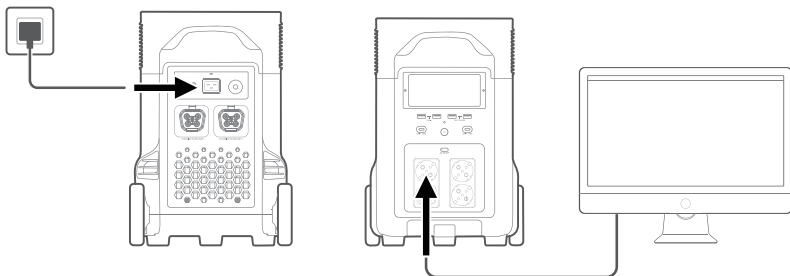

Veelgestelde vragen

1. Welke batterij gebruikt het product?

LFP-batterij van hoge kwaliteit.

2. Welke apparaten kan de AC-uitgangspoort van het product van stroom voorzien?

Met een nominaal vermogen van 3600 W en een piekvermogen van 7200 W kunnen de AC-uitgangspoorten van het product de meeste huishoudelijke apparaten van stroom voorzien. Voordat u het product gebruikt, raden wij u aan eerst het vermogen van de apparaten te controleren en ervoor te zorgen dat het totaal aan vermogen van alle aangesloten apparaten lager is dan het nominale vermogen.

3. Hoe lang kan het product mijn apparaten opladen?

De oplaadtijd wordt weergegeven op het LCD-scherm van het product, dat kan worden gebruikt om de oplaadtijd van de meeste apparaten met een stabiel energieverbruik te schatten.

4. Hoe weet ik of het product wordt opgeladen?

Tijdens het opladen wordt de resterende oplaadtijd weergegeven op het LCD-scherm. Ondertussen begint het pictogram van de oplaadindicator te draaien met het resterende batterijpercentage en het ingangsvermogen rechts van de cirkel.

5. Hoe moet ik het product schoonmaken?

Veeg het voorzichtig schoon met een droge, zachte, schone doek of keukenpapier.

6. Hoe moet ik het product opbergen?

Schakel het product uit voordat u het opbergt en bewaar het op een droge, geventileerde plaats op kamertemperatuur. Plaats het apparaat niet in de buurt van waterbronnen. Voor langdurige opslag moet u het product om de drie maanden opladen en ontladen. Zo kunt u de levensduur van de batterij verlengen.





















7. Kan ik het product meenemen in een vliegtuig?

Nee.

Opslag en onderhoud

- Gebruik en bewaar het product bij voorkeur op een plaats met een temperatuur tussen de 20°C ~ 30°C en houd het altijd uit de buurt van water, intense hitte en scherpe voorwerpen. U verlengt de levensduur van het product door het niet op te slaan in ruimten met een temperatuur boven de 45 °C of onder de -10 °C.
- Voor langdurige opslag, gelieve het product om de drie maanden te ontladen (eerst ontladen tot 0%, dan volledig opladen, en als laatste ontladen tot 60%); het product valt niet onder de garantie als het langer dan 6 maanden niet wordt opgeladen of ontladen.

Problemen oplossen

Indicator			Probleem	Oplossing
	Overbelast	(Knippert)	USB-A-overbelastingsbeveiliging	Hervat de normale werking door het elektrische apparaat dat is aangesloten op de USB-A-poort te verwijderen.
	Overbelast	(Knippert)	USB-C-overbelastingsbeveiliging	Hervat de normale werking door het elektrische apparaat dat is aangesloten op de USB-C-poort te verwijderen.
		(Knippert)	Bescherming tegen hoge temperaturen USB-C	Nadat het product is afgekoeld, wordt de normale werking automatisch hervat.
OPLAADTIJD		(Knippert)	Bescherming tegen hoge temperatuur	Het opladen kan automatisch worden hervat nadat de batterij is afgekoeld.
		(Knippert)	Bescherming tegen ontlading bij hoge temperaturen	De stroomvoorziening kan automatisch worden hervat nadat de batterij is afgekoeld.
OPLAADTIJD		(Knippert)	Bescherming tegen lage temperatuur	Het opladen kan automatisch worden hervat zodra de temperatuur van de batterij boven de 5°C (41°F) komt.
		(Knippert)	Bescherming tegen ontlading bij lage temperaturen	De stroomvoorziening kan automatisch worden hervat nadat de batterijtemperatuur boven de -12°C (10°F) komt.
	Overbelast	(Knippert)	Overbelastingsbeveiliging AC-uitgang	De normale werking wordt automatisch hervat nadat u het overbelaste apparaat hebt verwijderd en het product opnieuw hebt opgestart. Elektrische apparaten moeten worden gebruikt binnen het nominale vermogen. (Raadpleeg de X-Boost-instructies voor meer informatie over vermogensbeperkingen).
		(Knippert)	Bescherming tegen hoge temperaturen AC	Controleer of de ingang en uitgang van de ventilator zijn geblokkeerd. Als dit niet het geval is, wordt de normale werking automatisch hervat nadat de temperatuur van het product is gedaald.
		(Knippert)	Bescherming tegen lage temperaturen AC	De normale werking wordt automatisch hervat nadat het product bij optimale omgevingstemperaturen is gebruikt.
		(Knippert)	Verstopping ventilator	Controleer of de ventilator is geblokkeerd door vreemde materialen.
	Overbelast	(Knippert)	Overbelastingsbeveiliging van de autolader	Het product hervat de normale werking automatisch nadat u het apparaat dat is aangesloten op de autolader hebt verwijderd.
		(Knippert)	Autolader met bescherming tegen hoge temperaturen	Nadat het product is afgekoeld, wordt de normale werking automatisch hervat.
		(Blijft aan)	Batterijstoring	Neem contact op met de klantenservice van EcoFlow.



Als de Alarmmelding tijdens het gebruik op het lcd-scherm van het product wordt weergegeven ne niet verdwijnt na het opnieuw opstarten, stop dan onmiddellijk met het gebruik (probeer niet op te laden of te ontladen). Neem contact op met de klantenservice van EcoFlow als u andere ondersteuning nodig hebt.

Отказ от ответственности

Перед использованием изделия внимательно прочтите это руководство пользователя. Оно поможет вам ознакомиться со всеми возможностями изделия и научиться правильно его использовать. После прочтения этого руководства сохраните его для дальнейшего использования. Ненадлежащее использование этого изделия может привести к получению серьезных травм вами или другими людьми, в том числе к повреждению изделия и материальному ущербу. Использование вами этого изделия подразумевает, что вы согласны со всеми условиями этого документа и понимаете его содержание. Пользователь несет ответственность за свои действия и последствия этих действий. Компания EcoFlow не несет ответственности за какие-либо убытки, вызванные несоблюдением пользователем правил эксплуатации этого изделия, указанных в руководстве.

В соответствии с законами и нормативными требованиями компания EcoFlow оставляет за собой право окончательного толкования этого документа и всех документов, связанных с изделием. Этот документ может быть изменен (обновлен, пересмотрен или отменен) без предварительного уведомления. Чтобы получить актуальную информацию об изделии, посетите официальный веб-сайт компании EcoFlow.

Содержание

Технические характеристики	1
Техника безопасности	2
Приложение EcoFlow	4
Комплект поставки	4
Описание устройства	4
Общие сведения	4
ЖК-экран	6
Включение/выключение питания:	7
Зарядка ваших устройств	7
Зарядка DELTA Pro	8
Зарядка от источника переменного тока	8
Зарядка от солнечной панели	9
Зарядка через автомобильный прикуриватель	10
Дополнительный интеллектуальный аккумулятор	10
X-Boost и аварийный источник питания (EPS)	11
X-Boost	11
Аварийный источник питания (EPS)	11
Часто задаваемые вопросы	12
Хранение и обслуживание	12
Поиск и устранение неисправностей	13

Технические характеристики

Общие сведения

Масса нетто	Прибл. 45 кг
Размеры	635×285×416 мм
Емкость	3600 Втч, 48 В ≈
Wi-Fi	Диапазон частот: 2412-2472МГц Максимальная выходная мощность: 13.49дБм
Bluetooth	Диапазон частот: 2402-2480МГц Максимальная выходная мощность: -0.31дБм

Выходные порты

перем. тока (x4)	Немодулированный синусоидальный сигнал, 3600 Вт общ. (скачок напряжения 7200 Вт), 220 В~ (50 Гц)
USB-A (x2)	5 В ≈ 2,4 А, 12 Вт макс. на порт, 24 Вт общ.
Быстрая зарядка USB-A (x2)	5 В ≈ 2,4 А 9 В ≈ 2 А 12 В ≈ 1,5 А, 18 Вт макс. на порт, 36 Вт общ.
USB-C (x2)	5/9/12/15/20 В ≈ 5 А, 100 Вт макс. на порт, 200 Вт общ.
Автомобильное зарядное устройство	12,6 В ≈ 10 А, 126 Вт макс.
Выход DC5521 (x2)	12,6 В ≈ 3 А, 38 Вт макс. на порт
Выход Anderson	12,6 В ≈ 30 А, 378 Вт макс.

Входные порты

Зарядка от источника переменного тока	230 В~ 2875 Вт макс.
Входное напряжение переменного тока	100-120 В ~ 15 А, 220-240 В ~ 12,5 А, 50 Гц / 60 Гц
Солнечное зарядное устройство	11-150 В ≈ 15 А макс., 1600 Вт макс.
Автомобильное зарядное устройство	Поддерживает аккумуляторные батареи 12 В/24 В, 8 А по умолчанию

Информация об аккумуляторе

Химический состав элемента питания	Литий-железо-фосфатный аккумулятор
Циклический ресурс	3500 циклов до емкости 80%+
Тип защиты	Защита от перенапряжения, защита от перегрузки, защита от перегрева, защита от короткого замыкания, защита от переохлаждения, защита от понижения напряжения, защита от избыточного тока

Рабочая температура окружающей среды

Оптимальная рабочая температура	20 °C~30 °C
Температура разрядки	-10 °C~45 °C
Температура зарядки	0 °C~45 °C
Температура хранения	-10 °C~45 °C (оптимальн.: 20 °C~30 °C)

Дополнительные устройства (продаются отдельно)

Дополнительный интеллектуальный аккумулятор DELTA Pro	До двух устройств
Интеллектуальный генератор EcoFlow	
Дистанционное управление DELTA Pro	Проводной или беспроводной
Умножитель напряжения	
Адаптер EV X-Stream	Зарядка от зарядной станции для электромобилей



1. Автомобильное зарядное устройство разделяет мощность с выходным портом DC5521, обеспечивая максимальную мощность 126Вт.
2. Возможность зарядки и разрядки аккумулятора зависит от фактической температуры аккумуляторного блока.



Техника безопасности

Использование

1. Не используйте устройство вблизи источников тепла, например источников огня или печей.
2. Не допускайте контакта с жидкостями. Не погружайте устройство в воду, не допускайте намокания. Не используйте устройство под дождем или в условиях повышенной влажности.
3. Не используйте устройство в условиях сильного электростатического/магнитного поля.
4. Не разбирайте устройство и не допускайте проколов острыми предметами.
5. Не используйте проволоку или другие металлические предметы, которые могут привести к короткому замыканию.
6. Не используйте компоненты или принадлежности от неофициальных производителей. Если необходимо заменить компонент или принадлежность, уточните информацию по официальным каналам EcoFlow.
7. При работе с устройством строго соблюдайте требования по температуре рабочей среды, указанные в настоящем руководстве. При слишком высокой температуре среды возникает риск пожара или взрыва; при слишком низкой температуре производительность аккумулятора может значительно снизиться или он может прекратить функционировать.
8. Не помещайте тяжелые предметы на устройство.
9. Не блокируйте вентилятор в ходе работы.
10. Защищайте устройство от ударов, падений или сильных вибраций в процессе эксплуатации. При сильном внешнем ударном воздействии сразу же выключите питание и прекратите работу. Обеспечьте надежное крепление аккумулятора при транспортировке для защиты от вибраций и ударов.

11. При случайном падении аккумулятора в воду в процессе работы разместите его на открытом безопасном участке и не приближайтесь, пока он полностью не высохнет. Просохший аккумулятор использовать запрещается; его необходимо должным образом утилизировать, см. раздел «Инструкции по утилизации» ниже. В случае возгорания аккумулятора мы рекомендуем использовать следующие средства пожаротушения в указанном порядке: вода или распыленная вода, песок, пожарное покрывало, порошковые огнетушащие вещества и, наконец, углекислотный огнетушитель.
12. Для очистки отверстий аккумулятора используйте сухую тряпку.
13. Разместите аккумулятор на ровной поверхности, чтобы не допустить опрокидывания и повреждения. Если аккумулятор перевернулся и значительно повредился, незамедлительно выключите его, разместите на открытом участке на расстоянии от горячих веществ и людей и утилизируйте согласно местному законодательству и нормам.
14. Держите аккумулятор вне зоны доступа детей и домашних животных.
15. Храните устройство в сухом и хорошо проветриваемом месте.
16. Рекомендуется использовать влагоудерживающие барьеры во влажных условиях (например, в местах, находящихся у моря или водных путей), чтобы предотвратить попадание устройства в воду. Если внутри устройства обнаружена вода, его не следует использовать или включать снова. Примите меры по предотвращению поражения электрическим током, прежде чем прикасаться к устройству. Затем поместите его в безопасное, водонепроницаемое и открытое место. По завершении немедленно обратитесь в службу поддержки EcoFlow.
17. Не рекомендуется использовать это устройство для питания медицинского оборудования для оказания экстренной помощи, связанного с личной безопасностью, включая, помимо прочего, аппараты ИВЛ (больничные аппараты СДППД: самостоятельного дыхания с постоянно положительным давлением), аппараты искусственного дыхания (ЭКМО, экстракорпоральная мембранная оксигенация). Следуйте инструкциям вашего врача и проконсультируйтесь с производителем по вопросам ограничений по использованию оборудования. Если необходимо использовать его для питания медицинского оборудования общего назначения, обратите внимание на состояние электропитания и убедитесь, что питание не прервется.
18. Во время использования источники питания неизбежно генерируют электромагнитные поля, которые могут повлиять на нормальную работу медицинских имплантатов или персонального медицинского оборудования, например кардиостимуляторов, кохлеарных имплантатов, слуховых аппаратов, дефибрилляторов и т. д. Если используется медицинское оборудование такого типа, обратитесь к производителю, чтобы узнать о наличии каких-либо ограничений по использованию такого оборудования. Эти меры необходимы для обеспечения безопасного расстояния между медицинскими имплантатами (например, кардиостимуляторами, кохлеарными имплантатами, слуховыми аппаратами, дефибрилляторами и т. д.) и данным устройством во время его использования.
19. Когда источник питания подключен к холодильнику в обычном режиме, колебания мощности могут привести к автоматическому отключению источника питания. При подключении источника питания к холодильнику, в котором хранятся лекарства, вакцины или другие ценные предметы, рекомендуется установить для выхода переменного тока значение «Always on» (Всегда включено) в приложении. Это помогает поддерживать постоянную подачу питания и обеспечивает безопасное и эффективное состояние энергопотребления.



Эксплуатация данного оборудования в жилых помещениях может вызвать радиопомехи.

Инструкции по утилизации

1. Если возможно, обеспечьте полную разрядку аккумулятора перед утилизацией и утилизируйте в специальный бак для сбора аккумуляторных батарей на вторичную переработку. Аккумуляторы содержат потенциально опасные химические вещества, поэтому строго запрещается утилизировать их в баки для обычного мусора. Дополнительную информацию см. в местном законодательстве и нормах по вторичной переработке и утилизации аккумуляторов.
2. Если нет возможности полностью разрядить аккумулятор по причине отказа устройства, не утилизируйте его в бак для сбора аккумуляторов на вторичную переработку. В таком случае свяжитесь со специализированной компанией для отправки на дальнейшую переработку.
3. Утилизируйте чрезмерно разряженные аккумуляторы, которые невозможно перезарядить.

Приложение EcoFlow

Управляйте своим EcoFlow DELTA Pro, следите за ним и настраивайте его удаленно с помощью приложения EcoFlow. Загрузите с сайта: <https://download.ecoflow.com/app>



Политика конфиденциальности

Используя Продукты, Приложения и Сервисы EcoFlow, вы соглашаетесь с Условиями использования и Политикой конфиденциальности EcoFlow, которые доступны в разделе «О нас» на странице «Пользователь» в приложении EcoFlow или на официальном веб-сайте EcoFlow по адресу

<https://www.ecoflow.com/policy/terms-of-use>

и

<https://www.ecoflow.com/policy/privacy-policy>

Комплект поставки

DELTA Pro

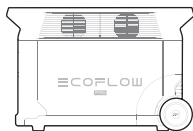

Кабель для зарядки от источника переменного тока

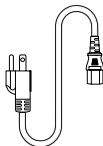

Кабель для зарядки от автомобиля

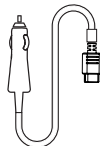

Кабель DC5521 – DC5525

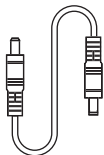

Крышка с ручкой

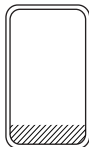

Руководство пользователя и гарантийный талон

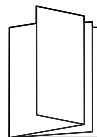

Описание устройства

Общие сведения

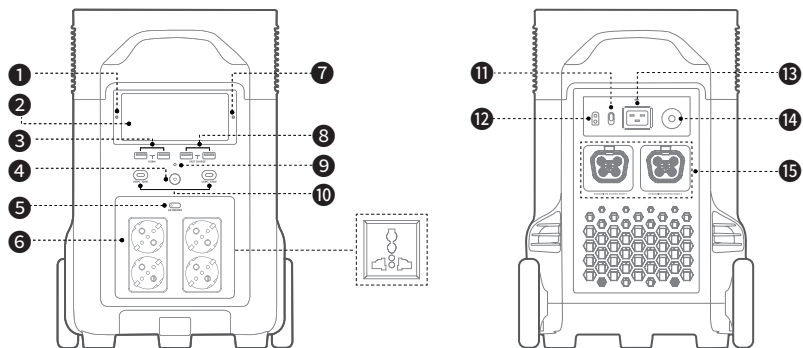

- | | | |
|--|--|---|
| <ul style="list-style-type: none"> 1. Датчик внешнего освещения 2. ЖК-экран 3. Выходной порт USB-A 4. Кнопка включения питания 5. Кнопка включения питания перем. тока 6. Розетка выхода переменного тока (макс. 20 А на порт) | <ul style="list-style-type: none"> 7. Индикатор сопряжения 8. Выходной порт USB-A для быстрой зарядки 9. Индикатор кнопки включения питания 10. Выходной порт USB-C 100 Вт 11. Переключатель скорости зарядки от источника переменного тока | <ul style="list-style-type: none"> 12. Входной порт для зарядки от солнечной панели/автомобиля 13. Входной порт для зарядки в режиме X-Stream 14. Реле защиты от перегрузки 15. Порт дополнительного аккумулятора |
|--|--|---|



Тип разъема переменного тока может отличаться в зависимости от страны или региона. Изображение выше приведено исключительно в целях иллюстрации. Фактическое устройство может отличаться от показанного на изображении.

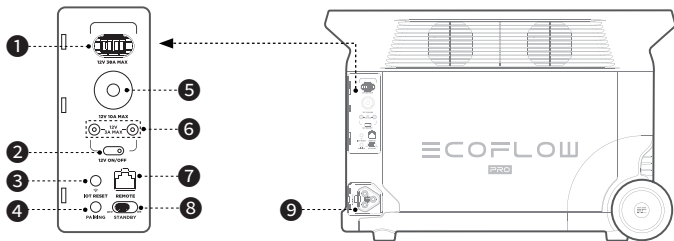

- | | | |
|--|---|--|
| <ul style="list-style-type: none"> 1. Порт Anderson 2. Кнопка включения питания 12 В пост. тока 3. Кнопка IoT | <ul style="list-style-type: none"> 4. Кнопка сопряжения 5. Автомобильный прикуриватель 6. Выходной порт DC5521 | <ul style="list-style-type: none"> 7. Порт дистанционного управления 8. Переключатель функции ожидания Bluetooth 9. Порт Infinity |
|--|---|--|



Функция ожидания Bluetooth: после перевода переключателя функции ожидания Bluetooth во включенное положение DELTA Pro продолжает работать с отключенной основной кнопкой питания, используйте приложение EcoFlow или пульт дистанционного управления (продается отдельно) для включения/выключения устройства (функция ожидания Bluetooth потребляет определенное количество электричества, отключайте ее, если не используете дистанционное управление устройством).

ЖК-экран

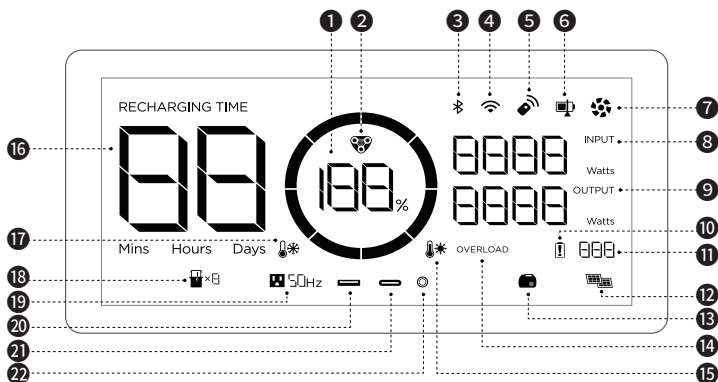

- | | | |
|---|---------------------------------|---|
| 1. Оставший заряд в процентах | 11. Код ошибки | время разрядки |
| 2. Индикатор зарядки EV X-Stream | 12. Зарядка от солнечной панели | 17. Предупреждение о низкой температуре |
| 3. Соединение через Bluetooth | 13. Интеллектуальный генератор | 18. Дополнительный аккумулятор |
| 4. Подключение Wi-Fi | 14. Предупреждение о перегрузке | 19. Выход переменного тока |
| 5. Дистанционное управление | 15. Предупреждение о перегреве | 20. Выход USB-A |
| 6. Состояние заряда | 16. Оставший заряд / | 21. Выход USB-C |
| 7. Вентилятор | | 22. Выход постоянного тока |
| 8. Потребляемая мощность | | |
| 9. Выходная мощность | | |
| 10. Предупреждение об отказе аккумулятора | | |

Значок	Название	Состояние
	Оставший заряд аккумулятора	Вращение по часовой стрелке: зарядка 100%: полностью заряжен Мигание: аккумулятор разряжен
	Код ошибки	См. подробную информацию в приложении EcoFlow
	Wi-Fi	Мигает: 1) устройство готово к сопряжению; 2) выполните сопряжение с устройством через точку доступа на вашем телефоне Горит: подключение к интернету установлено Выключен: сбой подключения к интернету



Подробную информацию см. в разделе «Поиск и устранение неисправностей».

Включение/выключение питания:

Нажмите основную кнопку питания один раз, чтобы включить устройство, затем загорится ЖК-экран и основной индикатор питания начнет светиться белым светом; нажмите и удерживайте основную кнопку питания в течение как минимум 3 секунд, чтобы выключить устройство, ЖК-экран также погаснет.

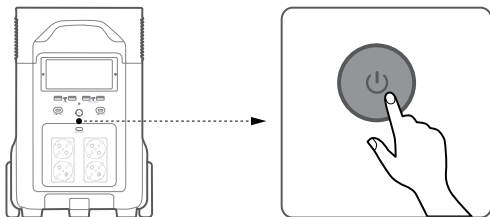

-  1. После включения основного питания нажмите основную кнопку питания один раз для отключения ЖК-экрана
2. Если устройство не используется в течение 5 минут, оно переходит в спящий режим с отключенным ЖК-экраном. При повторном использовании устройства ЖК-экран включится автоматически.
3. По умолчанию устройство находится в режиме ожидания 2 часа. При кнопках питания в выключенном положении и отсутствии другой нагрузки в течение 2 часов устройство автоматически выключается. Продолжительность нахождения в режиме ожидания можно изменить в приложении.

Зарядка ваших устройств

Нажмите «DC power button» (Кнопка включения питания пост. тока) или «AC power button» (Кнопка включения питания перем. тока) один раз для включения соответствующих портов или гнезд постоянного/переменного тока; нажмите еще раз, чтобы отключить их.

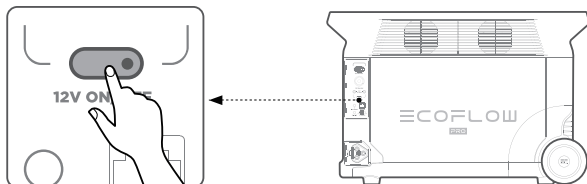

Кратковременно нажмите кнопку включения питания 12 В пост. тока

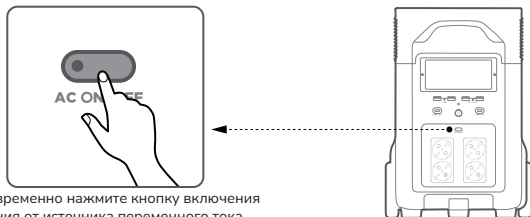

Кратковременно нажмите кнопку включения питания от источника переменного тока



1. Убедитесь, что устройство включено.
2. Если кнопка питания пост. тока включена, устройство не выключится автоматически.
3. Убедитесь, что суммарная мощность всех устройств под нагрузкой ниже номинальной мощности.
4. После 12 часов отсутствия нагрузки на выходные порты переменного тока, кнопка питания переменного тока отключится автоматически.

Зарядка DELTA Pro

Зарядка от источника переменного тока

Технология быстрой зарядки X-Stream от EcoFlow предназначена специально для зарядки от сети переменного тока и обеспечивает максимальную входную мощность 2875 Вт. Вы можете контролировать расход энергии на подзарядку с помощью переключателя скорости зарядки от источника переменного тока. Максимальная входная мощность по умолчанию для скорости зарядки от сети переменного тока составляет 400 Вт. Ее можно изменить в приложении EcoFlow.

В случае нестандартных ситуаций, когда значение входного переменного тока остается выше 20 А, входной порт для зарядки в режиме X-Stream запустит функцию самозащиты, и реле защиты от перегрузки на продукте автоматически сработает. После подтверждения отсутствия неисправностей устройства вы можете нажать реле защиты от перегрузки для продолжения зарядки.

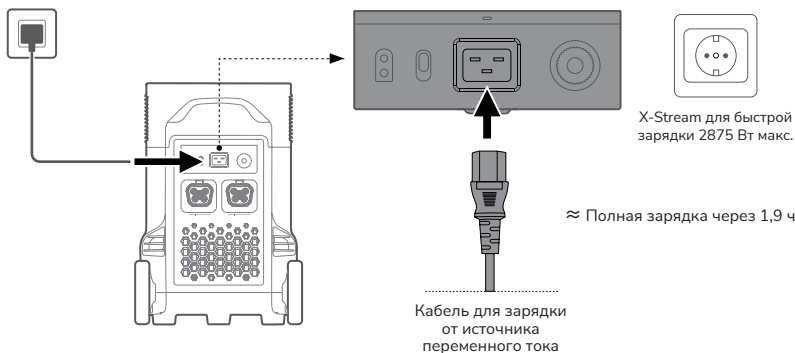

Мощность зарядки можно отрегулировать с помощью переключателя скорости зарядки от источника переменного тока на задней части устройства. Диапазон мощности зарядки можно настроить в приложении EcoFlow.

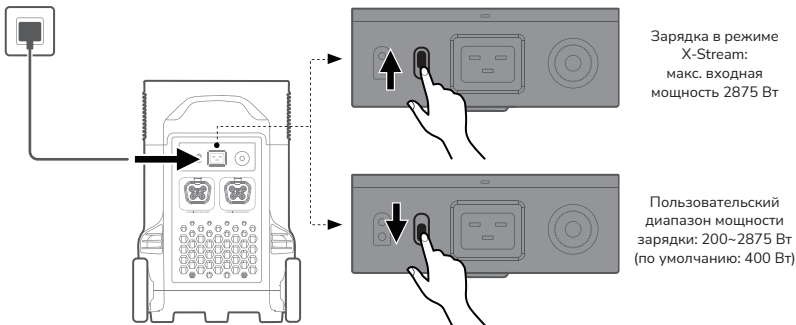

Используйте кабель для зарядки от источника переменного тока, входящий в комплект поставки для быстрой зарядки. Не используйте другие кабели для зарядки. Подключите непосредственно к настенной розетке переменного тока и убедитесь, что выходная сила тока розетки превышает 15 А. В противном случае уменьшите скорость зарядки устройства с помощью переключателя скорости зарядки от источника переменного тока. EcoFlow не несет ответственности за последствия, вызванные невыполнением инструкций, включая, помимо прочего, зарядку с помощью других кабелей для зарядки от источника переменного тока.

Зарядка от солнечной панели

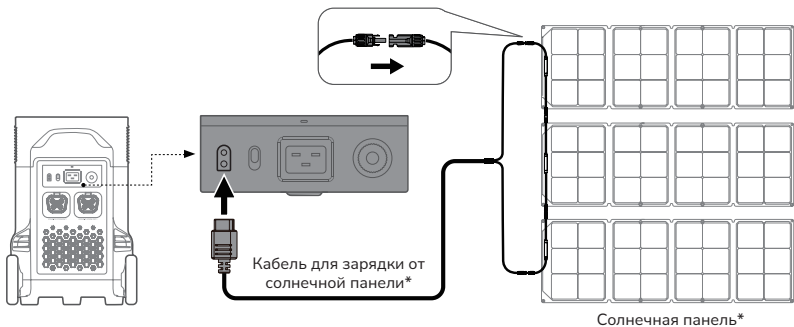

1. Кабель для зарядки от солнечной панели (кабель-адаптер MC4-XT60) и солнечная панель поставляются отдельно.
2. При использовании солнечной панели EcoFlow для зарядки устройства следуйте инструкциям, поставляемым с солнечными панелями.
3. Перед подключением солнечной панели убедитесь, что значение выходного напряжения солнечной панели не превышает 150 В во избежание повреждения устройства.

Зарядка от автомобиля

Пользователи могут подзаряжать устройство через автомобильный прикуриватель. Он поддерживает автомобильные зарядные устройства 12 В/24 В и значение тока 8 А по умолчанию. Выполняйте зарядку с помощью автомобильного зарядного устройства только после того, как вы запустили двигатель автомобиля, чтобы избежать отказа по причине недостаточного заряда автомобильного аккумулятора. Кроме того, убедитесь, что прикуриватель и входной кабель автомобильного зарядного устройства находятся в хорошем состоянии. EcoFlow не несет ответственности за ущерб или повреждения, вызванные невыполнением инструкций.



Дополнительный интеллектуальный аккумулятор

К одному DELTA Pro можно одновременно подключить до двух дополнительных интеллектуальных аккумуляторов для увеличения емкости. Подробные инструкции см. в руководствах по эксплуатации дополнительного интеллектуального аккумулятора и интеллектуального генератора.

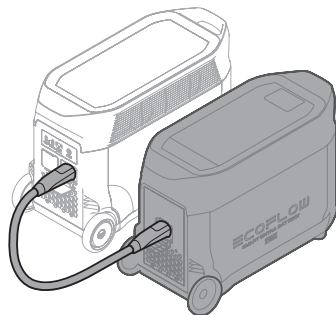

1. Выключите дополнительный интеллектуальный аккумулятор и DELTA Pro перед их подключением или отключением.
2. Перед использованием убедитесь, что DELTA Pro и дополнительный интеллектуальный аккумулятор отображают значок дополнительного аккумулятора на своих экранах.
3. Выключите дополнительный интеллектуальный аккумулятор перед его подключением или отключением.
4. Не прикасайтесь к металлическим клеммам разъема дополнительного интеллектуального аккумулятора. Если металлические клеммы необходимо очистить, аккуратно протрите их сухой тканью.

X-Boost и аварийный источник питания (EPS)

X-Boost

Благодаря технологии EcoFlow X-Boost продукт может использоваться для зарядки устройства мощностью до 4500 Вт, в то время как номинальная выходная мощность остается на уровне 3600 Вт, предотвращая отказы благодаря защите от перегрузок.

Советы по использованию X-Boost:

1. Режим X-Boost недоступен при включенном выходе переменного тока в состоянии подзарядки (в байпасном режиме).
2. X-Boost не может использоваться со всеми электроприборами; этот режим несовместим с приборами, имеющими жесткие требования к напряжению и номинальную мощность более 3600 Вт. Приборы с защитой от перегрузок по напряжению (такие как прецизионные инструменты) не поддерживаются. Режим X-Boost наиболее оптимально подходит для нагревательных приборов. Рекомендуем провести собственные испытания ваших устройств с включенным режимом X-Boost.



Байпасный режим: когда устройство подключено к разъему питания для перезарядки и одновременно подключено к другим устройствам, оно не может подавать питание на эти устройства при включенной кнопке питания переменного тока. Вместо этого, устройства получают питание от сети.

Аварийный источник питания (EPS)

Продукт поддерживает использование в качестве аварийного источника питания (EPS). При подключении сетевого питания к входному порту переменного тока устройства с помощью кабеля для зарядки от источника переменного тока вы можете обеспечить питание электроприборов через выходной порт переменного тока (в таком случае питание переменного тока будет поступать от сети, а не энергетической станции). В случае внезапного отключения электроэнергии устройство автоматически переключится в режим питания от аккумулятора в течение 30 мс.



Являясь базовой функцией ИБП, эта функция не поддерживает переключение за 0 мс. Не подключайте продукт к устройствам, для которых требуются ИБП с переключением за 0 мс, таким как серверы данных и рабочие станции. Обязательно проведите испытания и убедитесь в совместимости перед использованием продукта. Мы рекомендуем одновременно заряжать только одно устройство и не подключать несколько устройств одновременно во избежание срабатывания защиты от перегрузки. EcoFlow не несет ответственности за отказы устройств или потерю данных, вызванные невыполнением инструкций.

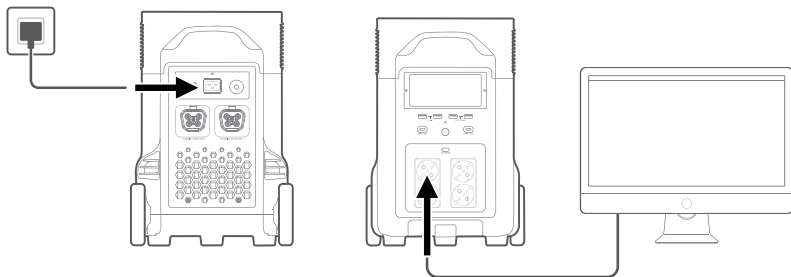

Часто задаваемые вопросы

1. Какая аккумуляторная батарея используется в устройстве?

Высококачественный литий-железо-фосфатный аккумулятор.

2. Питание каких устройств может обеспечивать выходной порт переменного тока продукта?

Выходные порты переменного тока с номинальной мощностью 3600 Вт и пиковой мощностью 7200 Вт могут обеспечивать питание для большинства бытовых приборов. Перед использованием мы рекомендуем сначала проверить мощность приборов и убедиться, что суммарная мощность всех приборов под нагрузкой ниже номинальной мощности.

3. Как долго я смогу заряжать свои приборы с помощью устройства?

На ЖК-экране отображается примерное время зарядки для большинства устройств со стабильным потреблением мощности.

4. Как понять, что устройство выполняет зарядку?

В процессе зарядки на ЖК-экране отображается оставшееся время зарядки. Значок зарядки вращается вместе со значением оставшегося заряда в процентах, мощность поступающего питания отображается в правой части круга.

5. Как правильно чистить это устройство?

Осторожно протрите его сухой мягкой чистой тряпочкой или бумажным полотенцем.

6. Как правильно хранить устройство?

Перед размещением на хранение сначала выключите устройство. После этого храните его в сухом проветриваемом помещении при комнатной температуре. Не храните рядом с источниками воды. Для длительного хранения, пожалуйста, заряжайте и разряжайте изделие каждые три месяца, чтобы продлить срок службы батареи.























7. Я могу брать устройство с собой в самолет?

Нет.

Хранение и обслуживание

1. В идеале, используйте и храните устройство при температуре 20 ~ 30 °C и всегда держите его на безопасном расстоянии от источников воды, тепла и острых предметов. Для увеличения срока службы не храните устройство в местах с температурой выше 45 °C или ниже -10 °C.
2. При длительном хранении разряжайте изделие каждые три месяца (сначала разрядите его до 0%, затем полностью зарядите и в последний раз разрядите до 60%); гарантия на изделие не распространяется, если оно не заряжается или не разряжается более 6 месяцев.

Поиск и устранение неисправностей

Индикатор	Проблема	Решение
 ПЕРЕГРУЗКА (Мигает)	Защита USB-A от перегрузки	Возобновите нормальную работу путем отсоединения электрического устройства, подключенного к порту USB-A.
 ПЕРЕГРУЗКА (Мигает)	Защита USB-C от перегрузки	Возобновите нормальную работу путем отсоединения электрического устройства, подключенного к порту USB-C.
  (Мигает)	Защита USB-C от перегрева	После охлаждения продукт автоматически возобновит работу.
ВРЕМЯ ПЕРЕЗАРЯДА   (Мигает)	Защита от перегрева при зарядке	Зарядка может возобновиться после того, как аккумулятор охладится.
  (Мигает)	Защита от перегрева при разрядке	Подача питания может возобновиться после того, как аккумулятор охладится.
ВРЕМЯ ПЕРЕЗАРЯДА   (Мигает)	Защита от переохлаждения при зарядке	Зарядка может возобновиться автоматически, когда температура аккумулятора поднимется выше 5 °C (41 °F).
  (Мигает)	Защита от переохлаждения при разрядке	Подача питания может возобновиться после того, как температура аккумулятора поднимется выше -12 °C (10 °F).
 ПЕРЕГРУЗКА (Мигает)	Защита выхода переменного тока от перегрузки	Нормальная работа будет автоматически возобновлена после отключения перегруженного устройства и перезапуска продукта. Следует использовать электроприборы в диапазоне номинальной мощности. (Дополнительную информацию об ограничениях мощности см. в инструкциях к режиму X-Boost).
  (Мигает)	Защита выхода переменного тока от перегрева	Убедитесь, что входное и выходное отверстие вентилятора не заблокированы, в противном случае работа будет возобновлена автоматически после снижения температуры продукта.
  (Мигает)	Защита выхода переменного тока от переохлаждения	Нормальная работа будет возобновлена автоматически после использования продукта при оптимальной температуре окружающей среды.
 (Мигает)	Вентилятор заблокирован	Убедитесь, что посторонние материалы не блокируют вентилятор.
 ПЕРЕГРУЗКА (Мигает)	Защита автомобильного зарядного устройства от перегрузки	Продукт возобновит нормальную работу после отключения устройства, подключенного к автомобильному зарядному устройству.
  (Мигает)	Защита автомобильного зарядного устройства от перегрева	После охлаждения продукт автоматически возобновит работу.
 (Остается включенным)	Отказ аккумулятора	Свяжитесь со службой поддержки EcoFlow.



Если в процессе использования на ЖК-экране аккумулятора отображается аварийное сообщение, которое не исчезает после перезагрузки, немедленно прекратите использование (не пытайтесь зарядить или разрядить устройство) За консультациями обращайтесь в службу поддержки EcoFlow.

免責聲明

在使用前，請閱讀本產品用戶手冊，以確保能正確使用本產品。閱讀後，請將「用戶手冊」妥善保管以備日後參考。如果沒有正確操作本產品，您可能會對自身或他人造成嚴重傷害，或者導致產品損壞和財產損失。一旦使用本產品，即視爲您已理解、認可和接受本文檔全部條款和內容。使用者承諾對自己的行爲及因此而產生的所有後果負責。EcoFlow 不承擔因用戶未按「用戶手冊」使用產品所引發的一切損失。

在遵從法律法規的情況下，本公司享有對本文檔及本產品所有相關文檔的最終解釋權。如有更新、改版或終止，恕不另行通知，請訪問 EcoFlow 官方網站以獲取最新的產品資訊。

目錄

產品規格	1
安全指引	2
EcoFlow 應用程式	4
包裝內容	4
產品細節	4
概覽	4
LCD 顯示器	6
電源開 / 關	7
為裝置充電	7
為 DELTA Pro 充電	8
交流充電	8
太陽能充電	9
汽車插座充電	10
智能加電包	10
X-Boost 和 EPS	11
X-Boost	11
EPS	11
常見問題	12
存放及保養	12
疑難排解	13

產品規格

一般資訊

淨重	約 45 公斤
尺寸	635×285×416 毫米
容量	3,600Wh, 48V ≡
Wi-Fi	頻率範圍: 2412-2472MHz 最大輸出功率: 13.49dBm
藍牙	頻率範圍: 2402-2480MHz 最大輸出功率: -0.31dBm

輸出端口

交流電 (×4)	純正弦波, 總共 3,600W (突波 7,200W), 220V~ (50Hz)
USB-A (×2)	每個端口最高 5V ≡ 2.4A, 12W, 總共 24W
USB-A 快速充電 (×2)	每個端口最高 5V ≡ 2.4A 9V ≡ 2A 12V ≡ 1.5A, 18W, 總共 36W
USB-C (×2)	每個端口最高 5/9/12/15/20V ≡ 5A, 100W, 總共 200W
汽車充電器	最高 12.6V ≡ 10A, 126W
DC5521 輸出端口 (×2)	每個端口最高 12.6V ≡ 3A, 38W
安德森輸出	最高 12.6V ≡ 30A, 378W

輸入端口

交流充電	最高 230V ~ 2,875W
交流輸入電壓	100-120V~ 15A, 220-240V~ 12.5A, 50Hz/60Hz
太陽能充電器	最高 11-150V ≡ 15A, 最高 1,600W
汽車充電器	支援 12V/24V 電池, 預設 8A

電池資訊

電芯材料	LFP
循環壽命	3,500 次循環後仍有 80% 以上
保護類型	過電壓保護、過載保護、高溫保護、短路保護、低溫保護、 低電壓保護、過電流保護

環境操作溫度

最佳操作溫度	20°C~30°C
放電溫度	-10°C~45°C
充電溫度	0°C~45°C
存放溫度	-10°C~45°C (最佳: 20°C~30°C)

附加組件 (單獨出售)

DELTA Pro 智能加電包	最多兩組
EcoFlow 智能發電機	
DELTA Pro 遙控器	有線或無線
雙電壓集線器	
EV X-Stream 轉接器	從電動汽車充電中充電



1. 汽車充電器與 DC5521 輸出端口共享電力，提供最高 126W 的輸出功率。
2. 產品可否充電或放電，取決於電池組的實際溫度。

安全指引

使用

1. 請勿在靠近熱源處使用，如火源或加熱爐。
2. 避免接觸任何液體。請勿將產品浸入水中或弄濕。請勿在雨中或潮濕環境中使用產品。
3. 請勿於帶有強靜電／磁場的環境下使用產品。
4. 請勿以任何方式拆解產品，或以利器刺穿產品。
5. 請勿使用可能引致短路的電線或其他金屬物件。
6. 請勿使用非官方的組件或配件。如需更換任何部件或配件，請訪問 EcoFlow 官方銷售渠道，以查詢相關資訊。
7. 使用產品時，請嚴格遵守用戶手冊中列明的操作環境溫度。如果溫度過高，可能會導致火災或爆炸；如果溫度過低，則可能會嚴重降低產品性能，或可能令產品停止運作。
8. 請勿在產品上堆放任何重物。
9. 請勿在使用時強行鎖死風扇。
10. 使用產品時，請避免撞擊、跌落或劇烈震動。如發生嚴重外力衝擊，請立即關閉電源，並停止使用產品。運輸時，確保產品固定妥當，避免震動和衝擊。
11. 如在使用時意外令產品落入水中，請將其置於安全的開放地方，並遠離產品直至其完全晾乾。晾乾後的產品不得再次使用，應按照以下章節「棄置須知」的指示予以棄置。如產品起火，請按以下次序使用滅火器材：水或水霧、沙、滅火毯、乾粉、二氧化碳滅火器。

12. 使用乾布擦去產品端口上的污物。
13. 將產品靜置於平坦的表面，以免產品傾倒，造成損壞。如產品傾倒並嚴重損壞，請立即關閉產品，將其置於安全的開放地方，遠離可燃物和人群，並根據當地法律和法規予以棄置。
14. 請確保產品存放在兒童和寵物無法接觸的地方。
15. 將產品存放在乾爽通風的地方。
16. 在潮濕環境下（如海邊、水邊等環境），建議配備防潮袋使用，避免產品浸水。如發現產品內部入水，不得再次使用或開機。在觸摸產品前，請做好防觸電措施，然後立即將其放置於安全、防水及開闊的區域。完成後，請立即聯絡 EcoFlow 客戶服務部處理。
17. 本產品不建議用於為人身安全相關的醫療設備供電，包括但不限於醫療呼吸器（醫用正壓呼吸器（CPAP）、人工肺（人工心肺機（ECMO））。請遵醫囑，並向製造商查詢設備的使用限制。如用於一般醫療設備，請留意電源狀態，確保電量不要耗盡。
18. 電源產品在使用期間會產生電磁場，可能影響植入式醫療設備或個人醫療設備正常運作，如起搏器、人工耳蝸、助聽器、除顫器等。如正在使用這類醫療設備，請向其製造商諮詢使用相關設備的限制條件。須採取基本措施確保本產品運作時，與植入式醫療設備（如起搏器、人工耳蝸、助聽器、除顫器等）保持足夠的安全距離。
19. 電源產品以常規模式連接雪櫃時，雪櫃的功率波動可能會導致電源自動關機。對於儲存藥品、疫苗或其他高價值物品的雪櫃，在連接電源產品時，建議用戶在應用程式上將交流輸出設定為「永不關閉」狀態。如此有助維持持續供電，並確保安全、高效的耗電狀態。



在居住區使用本產品可能引起干擾。

棄置須知

1. 如條件允許，請確保電池已徹底放電，再棄置於指定的電池回收箱內。本產品內置的電池含有危險化學品，嚴禁棄置於普通垃圾箱。更多細節，請參考當地關於電池回收和棄置的法律和法規。
2. 如電池因產品本身故障而無法完全放電，請勿將電池直接棄置於電池回收箱。在此情況下，應聯絡專業的電池回收公司，作進一步處理。
3. 過度放電的電池無法充電，請予以棄置。

EcoFlow 應用程式

透過 EcoFlow 應用程式遙距控制、監測和自訂您的 EcoFlow DELTA Pro。下載網址：
<https://download.ecoflow.com/app>



私隱政策

使用 EcoFlow 產品、應用程式和服務，即代表您同意 EcoFlow 使用條款和私隱政策；您可經由 EcoFlow 應用程式「用戶」頁面的「關於」部分或 EcoFlow 官方網站

<https://www.ecoflow.com/policy/terms-of-use>

及

<https://www.ecoflow.com/policy/privacy-policy> 查閱有關內容。

包裝內容

DELTA Pro

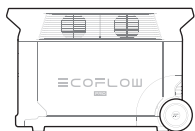

交流充電連接線

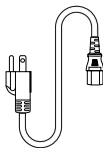

汽車充電連接線

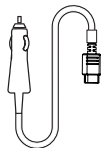

DC5521 至 DC5525 轉接線

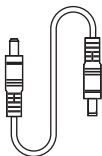

手柄保護套



用戶手冊和保養卡

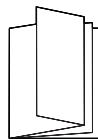

產品細節

概覽

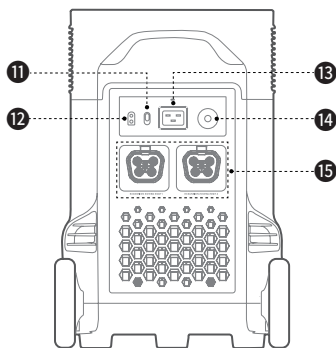
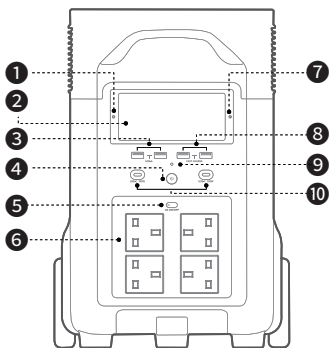

- | | | |
|---------------|-----------------------|---------------------|
| 1. 環境光線偵測 | 6. 交流輸出插座（每個端口最高 20A） | 10. USB-C 100W 輸出端口 |
| 2. LCD 顯示器 | 7. 配對指示燈 | 11. 交流充電速度開關 |
| 3. USB-A 輸出端口 | 8. USB-A 快充輸出端口 | 12. 太陽能 / 汽車充電輸入端口 |
| 4. 總電源開關 | 9. 總電源開關指示燈 | 13. X-Stream 充電輸入端口 |
| 5. 交流電源開關 | | 14. 充電過載保護開關 |
| | | 15. 加電包端口 |



交流電插座類型視乎國家或地區而有所不同，上圖僅供參考，請以實際產品為準。

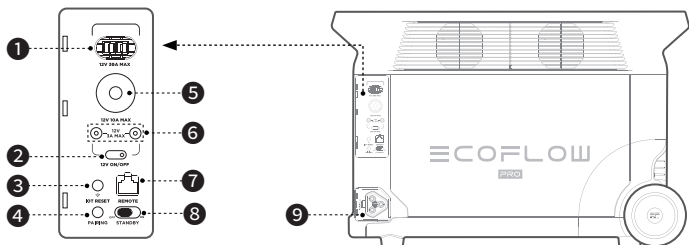

- | | | |
|---------------|----------------|--------------------------|
| 1. 安德森端口 | 4. 配對按鈕 | 7. 遙控器端口 |
| 2. 12V 直流電源開關 | 5. 汽車插座 | 8. 藍牙待機模式開關 [△] |
| 3. IOT 按鈕 | 6. DC5521 輸出端口 | 9. Infinity 端口 |



藍牙待機模式：

藍牙待機模式開關開啟後，DELTA Pro 會在總電源開關關閉時繼續運作，請使用 EcoFlow 應用程式或遙控器（獨立發售）開啟/關閉產品（藍牙待機模式會消耗一定程度的電量，如無需遙控產品，請將其關閉）。

LCD 顯示器

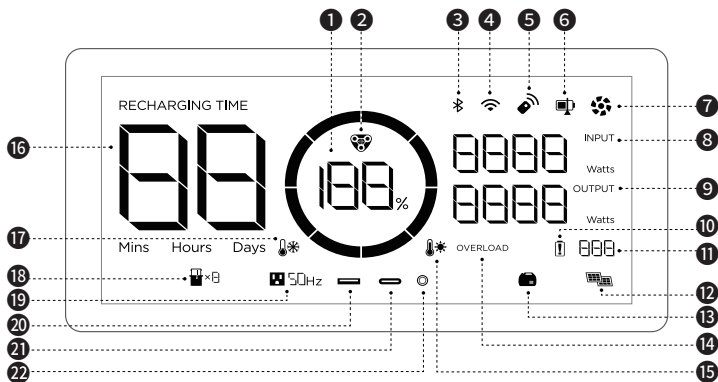

- | | | |
|----------------------|-----------------|--------------|
| 1. 剩餘電量百分比 | 9. 輸出功率 | 17. 低溫警報 |
| 2. EV X-Stream 充電指示燈 | 10. 電池故障警報 | 18. 加電包 |
| 3. 藍牙連接 | 11. 錯誤代碼 | 19. 交流輸出 |
| 4. WiFi 連接 | 12. 太陽能充電 | 20. USB-A 輸出 |
| 5. 遙控器 | 13. 智能發電機 | 21. USB-C 輸出 |
| 6. 充電狀態 | 14. 過載警報 | 22. 直流輸出 |
| 7. 風扇 | 15. 高溫警報 | |
| 8. 輸入功率 | 16. 剩餘充電 / 放電時間 | |

圖示	名稱	狀態
	剩餘電量	順時針方向轉動：充電中 100%：完全充電 閃爍：電量耗盡
	錯誤代碼	詳情請參閱 EcoFlow 應用程式
	Wi-Fi	閃爍：1) 產品已準備好配對； 2) 透過手機上的熱點與產品配對 長亮：成功連接至互聯網 熄滅：無法連接至互聯網



詳情請參閱「疑難排解」。

電源開 / 關

按總電源開關開啟產品，LCD 顯示器將亮起，而總電源指示燈亮起白色呼吸燈；長按總電源開關至少 3 秒，將產品關閉，LCD 顯示器將同時關閉。

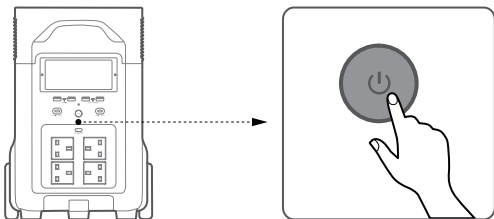

1. 開啟總電源後，按總電源開關一次，關閉 LCD 顯示器。
2. 如產品已閒置 5 分鐘，將會進入休眠狀態，LCD 顯示器將關閉。您再次開始使用產品時，LCD 顯示器將自動開啟。
3. 本品的預設待機時間為 2 小時。如已關閉輸出電源開關，且無其他負載接入，產品將於 2 小時後自動關閉。您可以在應用程式設定待機時間。

為裝置充電

按「直流電源開關」或「交流電源開關」一次，開啟對應的直流 / 交流電源端口或插座；再按一次，可將其關閉。

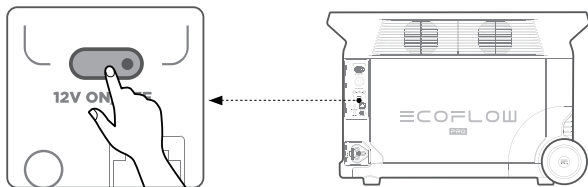

短按 12V 直流電源開關

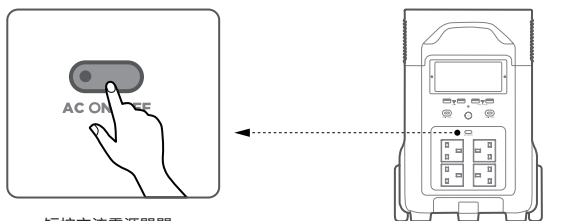

短按交流電源開關



1. 請確保產品已開啟。
2. 開啟直流輸出電源開關後，產品不會自動關閉。
3. 確保所有負載裝置的功率總和較額定功率低。
4. 交流電源端口無其他負載接入時，交流電源開關將於 12 小時後自動關閉。

為 DELTA Pro 充電

交流充電

EcoFlow 的 X-Stream 快充技術專為交流充電而設，提供最高 2875W 的輸入功率。您可透過交流充電速度開關控制充電功率。交流充電速度的預設輸入功率為 400W，並可於 EcoFlow 應用程式中修改。在交流輸入電流持續高於 20A 的異常情況下，X-Stream 充電輸入端口將啟動自我保護功能，產品上的充電過載保護開關將自動彈起。確認產品沒有發生故障後，您可按下充電過載保護開關來恢復充電。

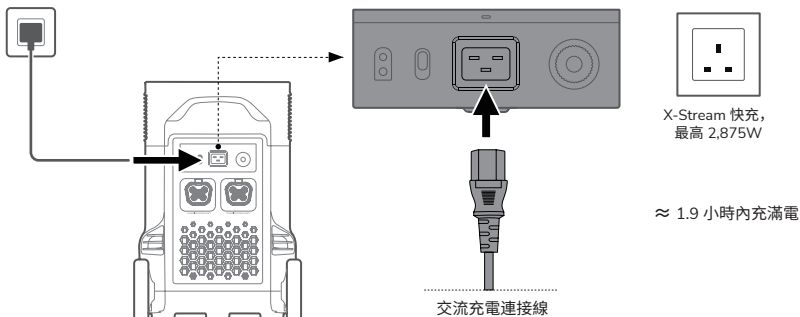

可透過產品背面的交流充電速度開關調整充電功率。您可於 EcoFlow 應用程式內設定充電功率範圍。

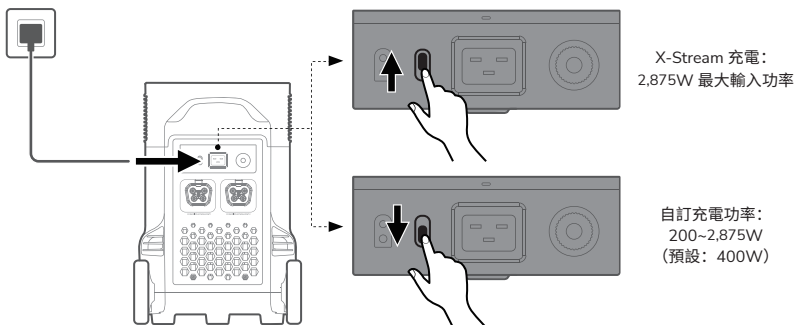

請使用包裝隨附的交流充電連接線進行快速充電。請勿使用其他連接線充電。直接插入交流電源牆上插座，確保牆上插座輸出電流高於 15A。否則請以交流充電速度開關調低主機的充電速度。如因未有按照指示操作而導致任何後果，包括但不限於以交流充電連接線充電，EcoFlow 概不負責。

太陽能充電

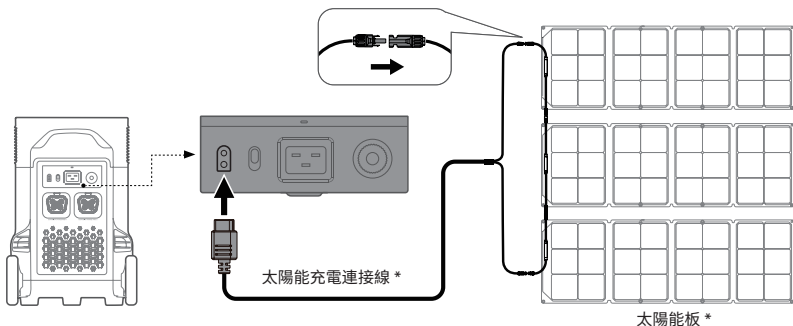

1. 太陽能充電連接線 (MC4-XT60 轉接器連接線) 及太陽能板需另行購買。
2. 使用 EcoFlow 太陽能板為產品充電時，請按照太陽能板隨附的指示操作。
3. 連接太陽能板前，請確認太陽能板的輸出電壓為 150V 內，以免損壞產品。

汽車充電

用戶可透過汽車插座為產品充電。支援 12V/24V 汽車充電器及 8A 預設充電電流。
請於啟動汽車後使用汽車充電器充電，以免因汽車電量不足而造成啟動失敗。此外，請確保汽車插座的點煙器和汽車充電連接線狀態良好。如因未有按照指示操作而造成任何損失或毀壞，EcoFlow 概不負責。

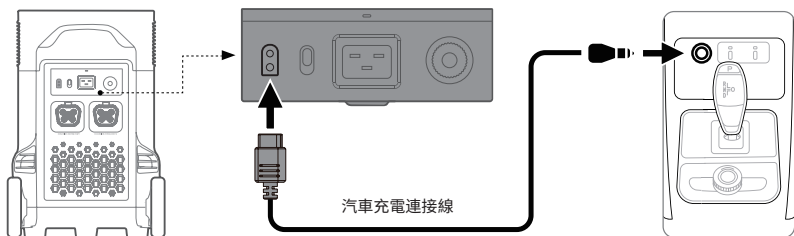

智能加電包

一個 DELTA Pro 可以同時連接最多兩個智能加電包以增加容量。請參閱智能加電包和智能發電機的用户手冊，以了解詳細說明。

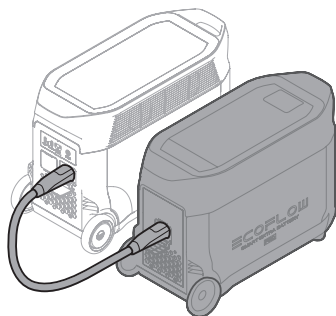

1. 在連接或中斷連接前，請先關閉智能加電包和 DELTA Pro。
2. 使用前，請確保 DELTA Pro 和智能加電包的顯示器均顯示加電圖示。
3. 連接或中斷連接前，請先關閉智能加電包。
4. 請勿觸摸智能加電包連接器的金屬終端。如需清潔金屬終端，請以乾布輕輕擦拭。

X-Boost 和 EPS

X-Boost

產品配備 EcoFlow X-Boost 技術，可在維持 3,600W 額定輸出功率的狀態下，為最高 4,500W 的裝置供電，以免因充電過載而引致操作故障。

X-Boost 貼士：

1. 於充電狀態（分流模式）下啟動交流輸出時將無法使用 X-Boost。
2. X-Boost 並不適用於所有電器；不兼容有嚴謹電壓要求和 3600W 額定輸出功率的設備。不支援配備電壓保護（如精準儀器）的設備。X-Boost 較適用於加熱裝置。請在啟用 X-Boost 後自行測試您的裝置。



分流模式：產品已插入電源插座充電並與其他裝置連接時，如交流電源開關開啟，便無法為裝置供電；此時，裝置會直接使用電網的電源。

EPS

本產品支援 EPS。以交流充電連接線將電網供電與交流輸入端口連接時，您可經由交流輸出端口為電器供電（在此情況下，交流電將由電網發出，而非由發電站發出）。如突然停電，產品可在 30 毫秒內自動轉換至電池供電模式。



此乃基本的 UPS（不斷電系統）功能，不支援 0 毫秒轉換。請勿將產品連接至任何需要 0 毫秒 UPS 功能的產品，如數據伺服器和工作站。請在使用產品前測試和確認兼容性。我們建議每次只為一部裝置充電，請避免同時使用多部裝置，以免造成充電過載。如因未有按照指示操作而造成任何裝置故障或數據損失，EcoFlow 概不負責。

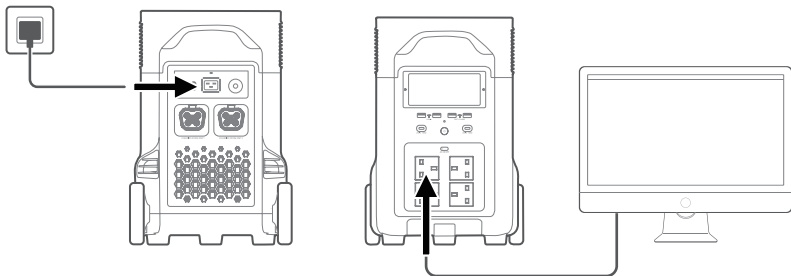

常見問題

1. 產品使用甚麼電池？

高品質 LFP 電池。

2. 交流輸出端口可為哪些裝置供電？

產品的交流輸出端口具有 3600W 額定輸出功率和 7200W 最高功率，可為大多數家用設備供電。我們建議在使用前先確認設備的功率，確保所有負載設備的功率總和較額定功率低。

3. 產品可為我的裝置充電多久？

產品的 LCD 顯示器會顯示充電時間，由此可估計大部分用電穩定的設備所需的充電時間。

4. 如何判斷產品在充電？

充電時，LCD 顯示器會顯示剩餘的充電時間。同時，充電指示燈圖示會開始與剩餘電量百分比一同轉動顯示，圓圈右方會顯示輸入功率。

5. 如何清潔產品？

請以柔軟潔淨的乾布或紙巾輕輕擦拭。

6. 如何存放產品？

存放前，請先將產品關閉，然後存放於乾燥、通風的室溫環境下。請勿將產品置於水源附近。長期存放時，請每隔 3 個月為產品放電和充電一次，以延長電池壽命。























7. 可以將產品帶上飛機嗎？

不可以。

存放及保養

1. 最理想的情況是在 20° C 至 30° C 之間的環境中使用和存放產品，並時刻保持遠離水、高溫 and 尖銳物件。為延長產品壽命，請勿將本產品存放在高於 45° C 或低於 -10° C 的溫度下。
2. 若要長時間存放產品，請每三個月對產品充放電一次（先將電池電量放電至 0%，然後充滿電，最後再放電至 60%）；超過 6 個月不對產品充放電，將不提供保養。

疑難排解

指示燈		問題	解決方案
	充電過載 (閃爍中)	USB-A 充電過載保護	拔除連接至 USB-A 端口的電器，恢復正常運作。
	充電過載 (閃爍中)	USB-C 充電過載保護	拔除連接至 USB-C 端口的電器，恢復正常運作。
 	(閃爍中)	USB-C 高溫保護	產品降溫後，將自動恢復正常運作。
充電時間  	(閃爍中)	高溫充電保護	電池降溫後將自動恢復充電。
 	(閃爍中)	高溫放電保護	電池降溫後將自動恢復供電。
充電時間  	(閃爍中)	低溫充電保護	電池溫度提升至 5°C (41°F) 以上後將自動恢復充電。
 	(閃爍中)	低溫放電保護	電池溫度提升至 -12°C (10°F) 以上後將自動恢復供電。
 50Hz 充電過載	(閃爍中)	交流輸出過載保護	移除充電過載的裝置並重新啟動產品後，產品將自動恢復正常運作。 電器應於額定功率範圍內使用。 (參閱 X-Boost 指引，以深入了解功率限制的細節)。
 50Hz 	(閃爍中)	交流高溫保護	請確認風扇進風口和出風口是否有異物阻塞；如無阻塞，產品將於降溫後恢復正常運作。
 50Hz 	(閃爍中)	交流低溫保護	產品於理想環境溫度下使用後，將自動恢復正常運作。
	(閃爍中)	風扇被阻塞	請檢查風扇是否有異物阻塞。
	充電過載 (閃爍中)	汽車充電器過載保護	拔除連接至汽車充電器的裝置後，產品將自動恢復正常運作。
 	(閃爍中)	汽車充電器高溫保護	產品降溫後，將自動恢復正常運作。
	(長亮)	電池故障	聯絡 EcoFlow 客戶服務部。



使用產品時，如果 LCD 顯示器顯示警告，重新啟動後仍不消失，請立即停止使用（請勿嘗試充電或放電）。如需其他協助，請聯絡 EcoFlow 客戶服務部。

≡COFLOW